

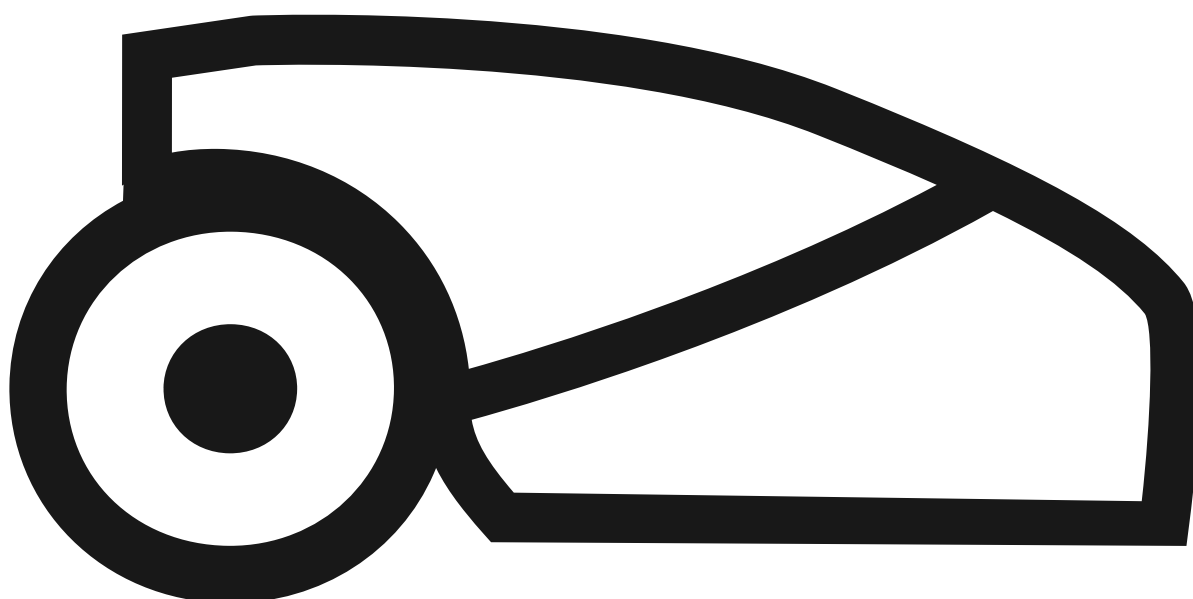

Betriebs- & Sicherheitshandbuch

Original-Betriebshandbuch (DE)



RS615, RS625, RS635
MS1500, MS2500



Manufacturer: F. Robotics Acquisitions Ltd.
Hatzabar St., Industrial Zone
P.O.Box 1412 Pardesiya,
42815 Israel

- EU Declaration of Conformity

The products covered by this Declaration
26 Volt Battery operated Robotic Lawn Mower model:
Robomow S Modelle (with Base Station)

F. Robotics Acquisitions Ltd. declares under sole responsibility that the products identified above conform to the Directives below:

- **Machinery Directive 2006/42/EC**

Standards referenced: EN ISO 12100:2010.

- **EMC Directive 2004/108/EC**

Standards referenced: EN 55014-1:2011. EN 55014-2:2008. EN 61000-3-2:2006. EN 61000-3-3:2008.

- **Noise Directive 2000/14/EC**

Standards referenced: BS EN ISO 3744:2010. ISO 11094:1991.

- **RoHS Directive 2011/65/EU.**

Technical file representative:

Herr Gerome De Schutter Friendly Robotics BV.
Adresse: Expeditieweg 4-6, Andelst 6673 DV, Netherlands.

I hereby declare that the above product conforms to the requirements as specified above.

Shai Abramson – Senior VP R&D
F. Robotics Acquisitions Ltd.
Israel
26 November 2015

Die Produkte werden von F. Robotics Acquisitions (Friendly Robotics) hergestellt.

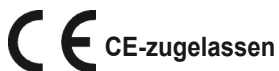

CE-zugelassen



© Friendly Robotics, 2016-A. Alle Rechte vorbehalten. Kein Teil dieser Anleitung darf ohne vorherige schriftliche Genehmigung durch Friendly Robotics kopiert, reproduziert, elektronisch übermittelt oder übersetzt werden.

Das Produkt, die Produktspezifikationen sowie dieses Dokument können ohne vorherige Ankündigung geändert werden. Alle anderen Warenzeichen sind Eigentum der jeweiligen Rechteinhaber.

Willkommen in der Welt der Dienstleistungsroboter mit dem Robomow von Friendly Robotics!

Vielen Dank, dass Sie sich zum Kauf unseres Produkts entschieden haben. Wir sind überzeugt, dass Sie die zusätzliche Freizeit genießen werden, die Sie haben werden, während der Robomow Ihren Rasen mäht. Richtig installiert und verwendet, wird der Robomow Ihren Rasen mit dem höchsten Maß an Sicherheit und bester Schnittqualität mähen, die nur von wenigen Mähern jeglicher Art erreicht wird. Sie werden vom Ergebnis begeistert sein. Und das Beste: Der Robomow hat für Sie gearbeitet.

WICHTIG!

Auf den folgenden Seiten finden Sie wichtige Gebrauchs- und Sicherheitsanweisungen.

Bitte lesen und befolgen Sie alle Anweisungen in diesem Handbuch. Lesen und beachten Sie alle Sicherheitsanweisungen, Warnungen und Sicherheitshinweise in diesem Handbuch sorgfältig.

Nichtbeachten der Sicherheitsanweisungen, Warnungen und Hinweise kann zu schweren Verletzungen, zum Tod von Personen oder Haustieren sowie zur Beschädigung Ihres Eigentums führen!

Bedeutung der Zeichen auf den Warnaufklebern

Diese Symbole befinden sich auf Ihrem Robomow®. Lesen Sie deren Bedeutung sorgfältig, bevor Sie Ihren

Robomow in Betrieb nehmen®.

**GEFAHR! Scharfe rotierende Messer. Hände und Füße fern halten.
Es besteht die Gefahr schwerer Verletzungen. Vorsicht – Rotierende(s)
Messer nicht berühren.**

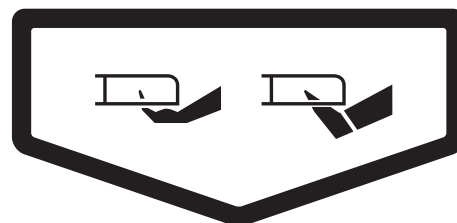

DE

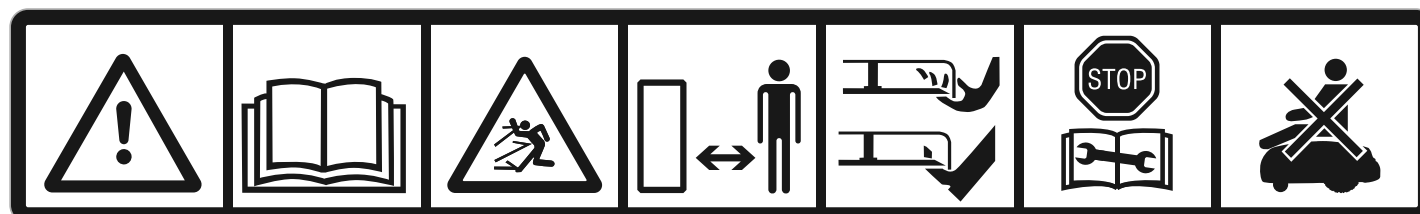

1

2

3

4

5

6

7

1. Sicherheitswarnsymbol – WARNUNG – Dies ist ein gefährliches Elektrowerkzeug. Benutzen Sie den Robomow® mit Sorgfalt und befolgen Sie alle Sicherheitsanweisungen und Warnhinweise.
2. Betriebsanleitung lesen – Lesen Sie vor Inbetriebnahme des Robomow® die Bedienungsanleitung.
3. Gefahr durch geworfene oder fliegende Gegenstände – Der ganze Körper kann getroffen werden. Vorsicht!
4. Halten Sie einen ausreichenden Sicherheitsabstand vom Robomow® ein, während er mäht. Alle Personen, vor allem Kinder, Haustiere und Umstehende, von dem Bereich fern halten, in dem Robomow® im Einsatz ist.
5. Gefahr der Abtrennung von Zehen oder Fingern durch rotierende Mähmesser Verletzungsrisiko durch rotierende Messer Halten Sie Hände und Füße fern und versuchen Sie nicht, den Robomow® in seinem Arbeitsbereich anzuheben.
6. Entfernen Sie die Sicherung, bevor Sie am Robomow® arbeiten oder ihn anheben.
7. Nicht auf dem Robomow® sitzen.



Entsorgen Sie den Robomow® oder Teile des Geräts niemals als unsortierten Restmüll – sondern auf einer Sammelstelle für Elektroschrott.

WARNUNG!



Dieses Warnsymbol findet sich an verschiedenen Stellen in der gesamten Anleitung. Es ist dafür vorgesehen, einen wichtigen Sicherheits- oder Vorsichtshinweis hervorzuheben. Beachten Sie diese Bereiche bitte besonders sorgfältig und vergewissern Sie sich, dass Sie die Mitteilung verstanden haben, bevor Sie fortfahren.

Sicherheitswarnungen und Vorsichtshinweise

Verwendung

1. Lesen Sie dieses Bedienungs- und Sicherheitshandbuch aufmerksam und machen Sie sich mit der Steuerung und der korrekten Bedienung des Robomow vertraut, bevor Sie den Robomow® einsetzen.
2. Lassen Sie weder Kinder, noch Personen, die nicht mit diesen Anweisungen vertraut sind, den Robomow bedienen®.
3. Mähen Sie nie, wenn sich Menschen, insbesondere Kinder oder Haustiere in der Nähe aufhalten.
4. Wir empfehlen dringend, die Kindersicherung oder den Diebstahlschutz (4-stelliger Zahlencode) zu verwenden, um zu verhindern, dass Kinder oder Personen, die nicht mit dem Betrieb des Robomow® vertraut sind, den Robomow bedienen.
5. **Lassen Sie den Robomow®** niemals ohne Aufsicht mähen, es sei denn, die Zone ist komplett eingezäunt und es gibt für andere Personen keinen Zugang zum Rasen.
6. Der Bediener oder Benutzer ist allein für Unfälle, Verletzungen von anderen Personen oder Beschädigung fremden Eigentums verantwortlich.
7. Tragen Sie eine Schutzbrille und Sicherheitshandschuhe, wenn Sie das Begrenzungskabel installieren und die Rasennägel/Kabelhalterungen einsetzen. Schlagen Sie alle Rasennägel ein, um sicherzustellen, dass das Begrenzungskabel keine Stolperfalle darstellt.
8. Stellen Sie sicher, dass das Begrenzungskabel gemäß den Anweisungen ausgelegt und installiert ist.
9. Überprüfen Sie die vom Robomow zu mähende Fläche einmal pro Woche und entfernen Sie Steine, Stöcke, Drähte, Knochen sowie andere Objekte. Vom Mähmesser erfasste Objekte können ausgeschleudert werden und ernsthafte Verletzungen verursachen.
10. Stoppen Sie den Mäher bei abnormalen Vibrationen, schalten Sie den Sicherheitsschalter aus und überprüfen Sie das Messer auf Beschädigungen. Ersetzen Sie abgenutzte oder beschädigte Messer, damit sich keine Unwucht ergibt. Falls die Vibrationen weiterhin bestehen, kontaktieren Sie unseren Kundendienst.
11. Halten Sie Hände und Füße immer von den Mähmessern und anderen beweglichen Teilen fern.
12. Schalten Sie immer den Sicherheitsschalter aus, bevor Sie den Mäher anheben oder irgendwelche Einstellungen am Mäher vornehmen. Berühren Sie die Messer nicht, bevor Sie endgültig zum Stillstand gekommen sind.
13. Versuchen Sie niemals, Service- oder Einstellarbeiten am Mäher vorzunehmen, während er in Betrieb ist.
14. Wenn Sie den automatischen Mähplan programmieren, achten Sie darauf, keine Tage zu wählen, an denen sich Kinder, Haustiere oder andere Personen in der Nähe befinden könnten.
15. Verwenden Sie den Robomow® nicht für Zwecke, für die er nicht konstruiert ist.
16. Verwenden Sie den Robomow® nicht, wenn eine der Sicherheitsfunktionen oder -einrichtungen beschädigt ist oder nicht verwendet werden kann.
17. Erlauben Sie anderen Personen niemals, auf dem Mäher mit zu fahren oder zu sitzen.
18. **Warnung!** Trennen Sie bei Gewittergefahr das Begrenzungskabel von der Ladestation / vom Begrenzungsschalter und ziehen Sie den 230/120 V-Netzstecker des Bedienteils aus der Steckdose.
19. Lassen Sie alle Abdeckungen, Schutzeinrichtungen, Sicherheitseinrichtungen und Sensoren an den vorgesehenen Stellen. Reparieren und/oder ersetzen Sie beschädigte Teile einschließlich der Aufkleber. Verwenden Sie den Robomow® nicht, wenn Teile beschädigt oder abgenutzt sind.
20. Nie den Mäher anheben und/oder tragen, während die Motoren noch laufen.
21. **Stromschlaggefahr!** Ziehen Sie den Netzstecker aus der Steckdose, bevor Sie die Ladekontakte (Stifte) der Ladestation berühren.

22. Transport

1. Verwenden Sie die Fernbedienung (als Zubehör erhältlich), um den Robomow von einer Stelle zu einer anderen zu fahren.
2. Bei unterschiedlichem Höhenniveau schalten Sie den Sicherheitsschalter aus und tragen Sie den Mäher am Tragegriff.
3. **Wichtig!** Es wird empfohlen, die Originalverpackung für Transportzwecke aufzubewahren.



Verwenden der Fernbedienung (manuelles Mähen)

23. Mähen Sie nur bei Tageslicht oder ausreichender künstlicher Beleuchtung und vermeiden Sie, hohes Gras zu mähen.
24. Verwenden Sie den Robomow® nicht, wenn Sie barfuß sind oder offene Sandalen tragen. Tragen Sie immer festes Schuhwerk und lange Hosen. Achten Sie immer auf einen sicheren Stand, wenn Sie am Hang mähen.
25. Seien Sie besonders vorsichtig, wenn der Mäher in Ihre Richtung fährt.
26. Schalten Sie den Motor immer gemäß den Anweisungen an und halten Sie Ihre Füße weit von den Mähmessern entfernt.
27. Mähen Sie nicht manuell an Hängen mit einer Steigung von mehr als 15 Grad und/oder, wenn Sie keinen sicheren Stand haben.

Wartung

28. **Schalten Sie immer den Sicherheitsschalter** des Robomow® aus, wenn: Sie eine Blockierung beheben wollen, den Robomow prüfen oder reinigen, andere Arbeiten am Robomow® durchführen oder die Messer austauschen.
29. **Schalten Sie immer den Sicherheitsschalter** aus, wenn der Robomow® beginnt, abnormal zu vibrieren.
30. Tragen Sie dicke Arbeitshandschuhe, wenn Sie die Messer überprüfen oder daran arbeiten.

31. Ersetzen Sie abgenutzte oder beschädigte Teile aus Sicherheitsgründen.
32. Verwenden Sie nur Originalersatzteile und -zubehör. Es ist nicht erlaubt, das Originaldesign des Robomow® zu verändern. Sämtliche Modifikationen gehen auf Ihr eigenes Risiko.
33. Wartungs- und Servicearbeiten am Robomow® müssen gemäß den Anweisungen des Herstellers durchgeführt werden.
34. Das Akkupaket enthält Akkumulatorsäure. Im Fall eines Lecks mit Erguss der Akkumulatorsäure des Akkupakets sind folgende Maßnahmen zu ergreifen:
 - Kontakt mit der Haut: Waschen Sie die Kontaktstellen sofort mit sehr viel Wasser und Seife aus.
 - Kontakt mit den Augen: Spülen Sie die Augen sofort mit viel sauberem Wasser mindestens 15 Minuten lang aus, ohne zu reiben.
 - Suchen Sie einen Arzt auf.
35. Stellen Sie sicher, dass das Akkupaket mit dem vom Hersteller empfohlenen Ladegerät aufgeladen wird. Eine unsachgemäße Verwendung kann Stromschläge, Überhitzung oder Lecks von korrodierenden Flüssigkeiten aus dem Akku nach sich ziehen.

Ende der Produktlebenszeit

36. Der Robomow und das Zubehör müssen am Ende ihrer Produktlebenszeit separat entsorgt werden, um zu vermeiden, dass Elektro- und Elektronikschrott auf Müllhalden landet, um Wiederverwertung, Behandlung und Wiederaufbereitung von Elektro- und Elektronikschrott zu fördern und damit die Umwelt, die menschliche Gesundheit, zu erhalten, zu schützen und zu verbessern und um mit den natürlichen Rohstoffen vorsichtig und rationell umzugehen.
37. Entsorgen Sie den Robomow oder jegliche andere Teile davon (einschließlich Netzteil, Ladestation und Begrenzungsschalter) nicht über den Hausmüll, sondern über eine Sammelstelle für Elektro- und Elektronikschrott.
38. Fragen Sie Ihren örtlichen Händler bezüglich Rückgabe und verfügbaren Sammelstellen.
39. Das Akkupaket-Pack nicht in Feuer werfen. Gebrauchte Akkus nicht über den Hausmüll entsorgen. Der Akku muss gesammelt, recycelt oder umweltgerecht entsorgt werden.

Robomow® – Sicherheitsmerkmale

1. **Kindersicherung / Sicherheitssperre**
Diese Menüoption ist eine Sicherheitsfunktion, die Ihnen hilft, Kinder oder Personen, die keine Kenntnisse bezüglich der sicheren Bedienung des Rasenmähers besitzen, daran zu hindern, diesen zu betreiben.
2. **Diebstahlsicherung / Sicherheitssperre**
Die **Diebstahlsicherung** ermöglicht es dem Besitzer sicherzustellen, dass nur diejenigen den Robomow einsetzen bzw. fahren, die den entsprechenden Code besitzen. Sie werden aufgefordert, einen vierstelligen Code Ihrer Wahl einzugeben, der als Sicherheitscode verwendet wird.
3. **Hebesensor**
Wird der Robomow vom Boden angehoben, während die Messer arbeiten, werden die Messer sofort gestoppt.
4. **Neigungssensor**
Wird der Robomow in eine vertikale Position gebracht, werden die Messer sofort gestoppt und der Robomow gibt eine Warnmeldung aus.
5. **Stoßfänger mit Sensoren**
Der Stoßfänger ist mit einem Sensor ausgestattet, der aktiviert wird, sobald der Mäher auf ein festes, stehendes Objekt trifft. Wenn der Stoß-Sensor aktiviert wird, stoppt der Mäher sofort die Messer, stoppt seine Bewegung in dieser Richtung und bewegt sich rückwärts vom Objekt weg.
6. **Not-Stoppsschalter**
Der STOPP-Schalter befindet sich am Tragegriff. Drücken des Schalters oder Anheben des Tragegriffs zu einem beliebigen Zeitpunkt während des Betriebs, stoppt sofort sämtliche Bewegungen des Mähers und der Messer.
7. **Sicherheitsschalter**
Der Sicherheitsschalter befindet sich unter der vorderen Haube auf der rechten Seite des Robomow (wenn Sie hinter dem Mäher stehen). Betätigen des Sicherheitsschalters verhindert jeglichen Betrieb des Robomow. Sie müssen den Sicherheitsschalter betätigen, bevor Sie den Robomow anheben oder Wartungsarbeiten am Robomow durchführen.
8. **Hauptsicherung**
Die Hauptsicherung befindet sich an der Rückseite des Robomow. Entnehmen der Hauptsicherung verhindert jeglichen Betrieb des Robomow. Sie müssen die Hauptsicherung entnehmen, bevor Sie den Robomow über längere Strecken transportieren und bevor Sie Servicearbeiten (Teile austausch) am Robomow durchführen.
9. **Versiegelte Akkus**
Die Akkus des Robomow sind komplett versiegelt. Unabhängig von seiner Position kann keine Akkuflüssigkeit austreten.
10. **Ladestation / Begrenzungsschalter und Begrenzungskabel**
Der Robomow kann nicht betrieben werden, bevor das Begrenzungskabel installiert und über die Ladestation / den Begrenzungsschalter aktiviert wurde. Falls der Begrenzungsschalter ausgeschaltet wird oder eine Fehlfunktion aufweist, stoppt der Robomow den Betrieb.

So arbeitet der Robomow für Sie

Führen Sie eine einmalige Installation durch, bevor Sie den Robomow zum ersten Mal in Betrieb nehmen.

[Eine detaillierte Anleitung finden Sie in den folgenden Kapiteln.]

- Installieren Sie zuerst ein Kabel rund um die gesamte Rasenfläche und um geschützte Bereiche innerhalb der Rasenfläche. Dieses Kabel ist das Begrenzungskabel. Es definiert die zu mähende Fläche für den Robomow. Mit dem Robomow werden kleine Rasennägel mitgeliefert. Damit befestigen Sie das Begrenzungskabel unterhalb der Grasnarbe am Boden. Das Begrenzungskabel wird schrittweise verschwinden, wenn der Rasen wächst, bis es nicht mehr sichtbar ist. Anschließend platzieren Sie eine Ladestation entlang des Begrenzungskabels und installieren einen Netzanschlusskasten. Die Ladestation hat zwei Funktionen:
 - o Erzeugen Sie ein Niederspannungssignals entlang des Begrenzungskabels.
 - o Aufladen des Robomow-Akkus.
- Nachdem Sie die Installation des Begrenzungskabels, der Ladestation und des Netzteils beendet und die einmalige Einstellung durchgeführt haben, wird Ihnen der Robomow die komplette Mäharbeit für die gesamte Saison abnehmen!
- Der Robomow verlässt die Ladestation zu der im Mähplan festgelegten Mähzeit. Der Robomow mäht den Rasen und fährt anschließend selbsttätig zur Ladestation zurück, damit die Batterie für den nächsten geplanten Mäheinsatz aufgeladen werden kann.
- Um den Rasen im Bereich der Ladestation nicht zu beschädigen und um mehr Rasenfläche abzudecken, wird Robomow von der Ladestation auf eine Zufallsdistanz (zwischen 90 und 120 cm) zurückfahren und einen zufälligen Abfahrtswinkel zwischen 40 und 90 Grad wählen.
- Sobald der Robomow zum Mähen aus der Ladestation hinausfährt, gibt diese ein spezielles Signal aus. Dieses Signal bildet eine virtuelle Wand, die nur für den Robomow sichtbar ist. Es sorgt dafür, dass der Robomow nur innerhalb der Rasengrenzen mäht und verhindert, dass er in Bereiche einfährt, die er auslassen oder umfahren soll.

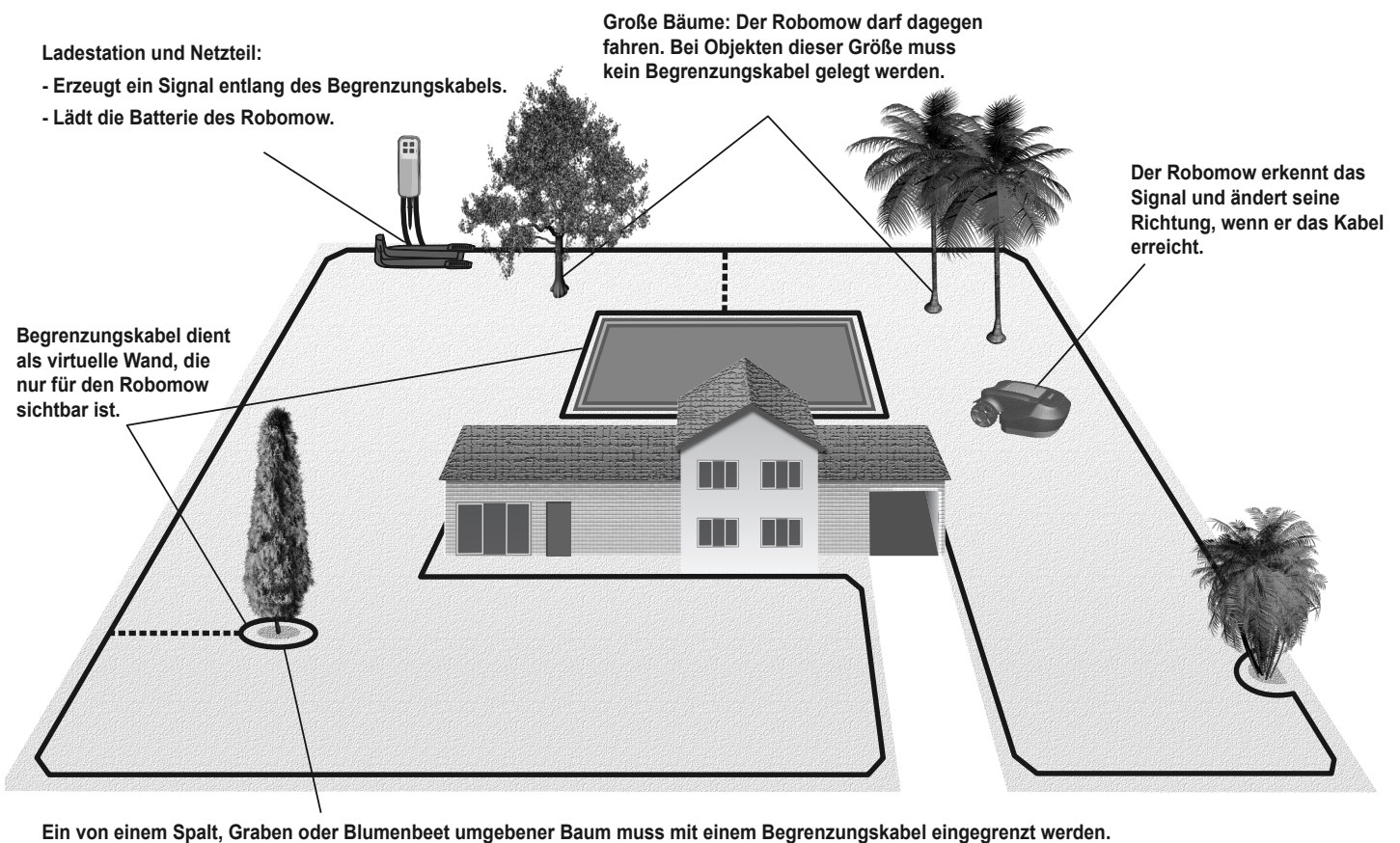
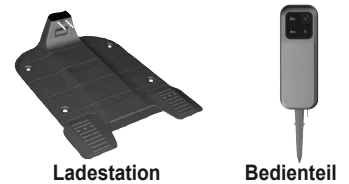
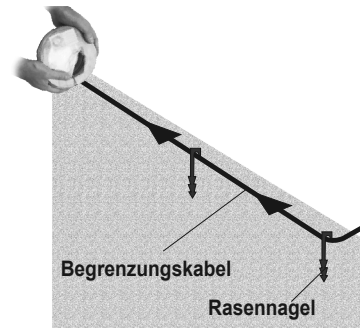

Robomow-Funktionen

- **Einfache Einmalinstallation** – Robomow benötigt lediglich eine einfache Einmalinstallation, die problemlos vom Benutzer durchgeführt werden kann. Robomow erkennt den Draht durch die Verwendung von speziellen Sensoren, damit sichergestellt wird, dass er immer in der festgelegten Zone bleibt. Das wesentliche Zubehör wird mit dem Produkt mitgeliefert.
- **Schneiden an den Rändern** – Anders als bei herkömmlichen Rasenmähern besitzt Robomow einen speziellen Rändermodus, mithilfe dessen er dem Begrenzungskabel folgt, um alle Ränder des Rasens vollständig zu mähen. Robomow ist der erste Rasenroboter, der an der Außenseite der Räder mäht.
- **Starkes Schnittsystem** – Die extrascharfe Klinge des Robomow ermöglicht den ersten Schnitt der Saison, wenn das Gras noch relativ hoch ist.
- **Turbo Mähen-Modus** – Die Turbo Mähen-Funktion ermöglicht ein schnelleres und stärkeres Mähen von hohem Gras während des ersten Schnitts der Saison.
- **Smart Mähen-Modus** – Die Smart Mähen-Funktion ermöglicht einen effizienteren Mähbetrieb durch sanfte und kontinuierliche Drehungen an den Kanten des Rasens.
- **Verfügbarkeit** – Die Mähbreite des Robomow (56 cm/22") und das leistungsstarke Schnittsystem ermöglichen es dem Robomow, die Arbeit schnell durchzuführen, damit die Familie den Rasen genießen kann.
- **Eine Fernbedienung** ist als Zubehör verfügbar und wird verwendet, um den Robomow nach Bedarf in eine getrennte Zone zu fahren. Diese wird ebenfalls verwendet, um kleinere Grasstellen zu mähen, die während des automatischen Betriebs nicht erreicht werden können.
- **Grasscycling** – Robomow schneidet das Gras in sehr kleine Stücke, die in den Wurzeln des Rasens vergraben werden, wo sie sich langsam zersetzen und als natürliches Düngemittel fungieren. Geschnittenes Gras enthält 80-85% Wasser und gibt wertvolle Nährstoffe ab, die dann zurück in den Boden gelangen. Dies ist das natürliche Recyclingverfahren des Grases.
- **Die Robomow App** – eine Mobile-App (verfügbar für Android und iOS), die einen benutzerfreundlichen und intuitiven Betrieb Ihres Robomows ermöglicht und mehr Menüoptionen und Funktionen bietet, die über das Bedienfeld Ihres Robomows nicht zugänglich sind. Weitere Informationen zur Kompatibilität der Robomow-App finden Sie auf der Robomow-Webseite.

Verwenden Sie Ihr Mobilgerät, um den QR Code auf der rechten Seite zu scannen, um die Robomow-App herunterzuladen, oder suchen Sie sie einfach im App Store oder Google Play Store.

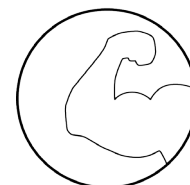
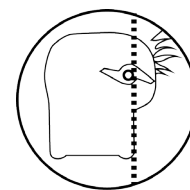
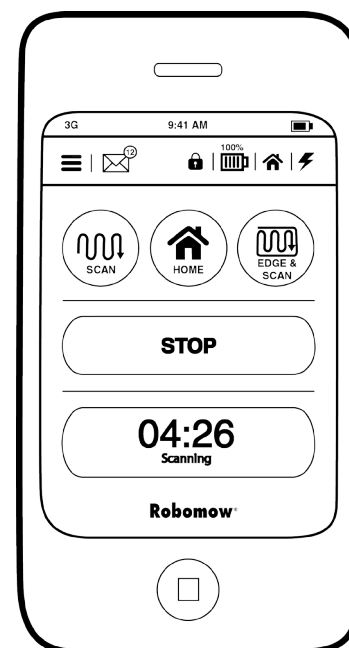

Was ist im Set enthalten



<p>1 Robomow®</p> <p>2 Begrenzungskabel Damit errichten Sie einen virtuellen Zaun für Ihren Robomow.</p> <p>3 Rasennägel Zum Sichern des Begrenzungskabels</p> <p>4 Kabelverbinder (silikonversiegelt) Zum Verbinden des Begrenzungskabels (falls erforderlich)</p> <p>5 Kabelanschlussklemmen Zum Verbinden des Begrenzungskabels mit der Ladestation</p>	<p>6 Benutzer- und Sicherheitshandbuch</p> <p>7 RoboRuler Zum Einstellen des Abstands des Begrenzungskabels von der Rasenkante</p> <p>8 Ladestation Zum Andocken und Aufladen des Robomow, wenn er nicht im Einsatz ist</p> <p>9 Metallstifte Zum Befestigen der Ladestation am Boden</p>	<p>10 Verlängerungskabel 20 Meter (65 Fuß), (Niederspannungskabel)</p> <p>11 Bedienteil Zum Deaktivieren (Anhalten) und Wiedereinschalten des automatischen Betriebs. Bedienteil zeigt zusätzlich den Status des Robomow (Laden oder Betrieb) und den Zustand des Begrenzungskabels an.</p> <p>12 Bedienteilhalterung Zum Befestigen des Bedienteils an einer Wand (einschließlich Schrauben und Dübel)</p> <p>13 Adapter für Begrenzungsdraht von über 500m Für Rasenflächen mit einem Begrenzungsdraht von 500 Metern und mehr (1.640 Fuß).</p>
---	---	---

Hauptteile

Robomow®

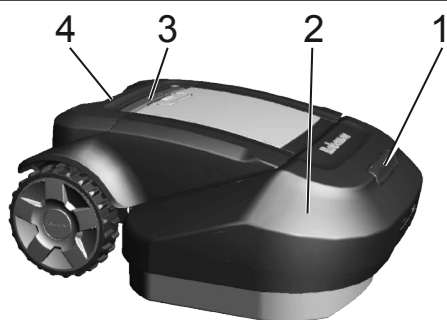

1. Betriebsanzeige
2. Stoßstange mit berührungsempfindlichen Sensoren
3. STOPP-Taste / Tragegriff
4. Bedienfeld / Display

Unter der Haube

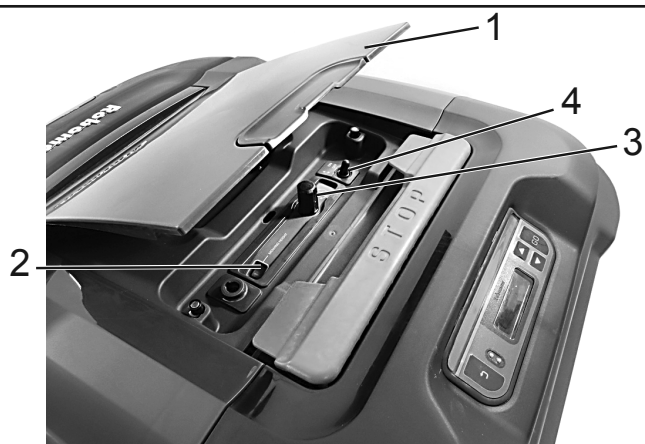

1. Haubendeckel
2. Schnitthöhenanzeige
3. Schnitthöheneinstellung
4. Sicherheitsschalter

Ladestation

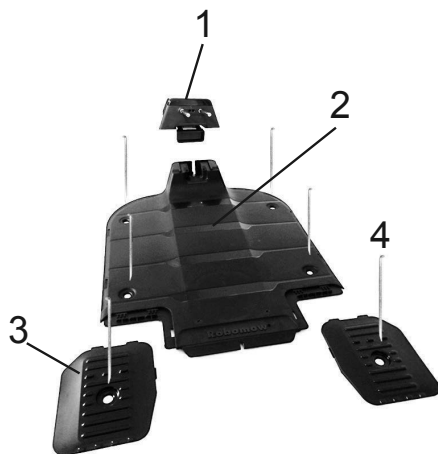

1. Kopfteil der Ladestation (Ladeadapter)
2. Basisteil
3. Rampen (x2)
4. Metallstifte (x6)

Bedienteil

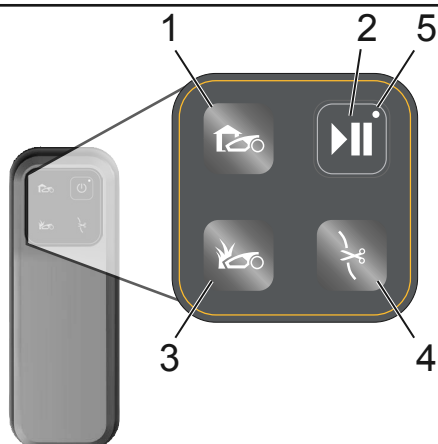

1. Andockanzeige
2. Automatischer Betrieb AN/AUS-Taste
3. Betriebsanzeige
4. Statusanzeige Begrenzungskabel
5. Automatischer Betrieb AN/AUS-Anzeige

Kapitel 1	Vorausplanung	1
	Planung der Begrenzungsdraht-Installation	1
	Rasenarten: Wie sieht Ihr Rasen aus?	1
	Rasentyp „Separate Zonen“	3
	Standort der Ladestation auswählen	4
	Standort des Netzteils auswählen	5
	Das Layout des Begrenzungskabels planen	5
Kapitel 2	Erstmalige Einrichtung.....	7
	Einrichten des Begrenzungskabels	7
	Sonderfälle beim Verlegen des Begrenzungskabels	8
	Separate Zone(n).....	12
	Befestigen des Begrenzungskabels am Boden.....	13
	Zurück an der Ladestation – Beenden der Einrichtung des Begrenzungskabels	13
	Montage der Ladestation	14
	Positionieren der Ladestation	15
	Installation des Netzteils.....	16
	Am Standort des Netzteils:.....	16
Kapitel 3	Vorbereitung des Robomow	17
	Einstellen der Schnitthöhe	17
	Einsetzen der Sicherung	17
	Einmalige Einrichtung (Schritt für Schritt).....	17
	Wenn die Einrichtung fertiggestellt wurde	20
Kapitel 4	Robomow – Betrieb	21
	Automatikbetrieb.....	21
	Menüstruktur.....	22
	Rasenoptionen.....	22
	Mäheroptionen.....	30
	Manuelle Bedienung	33
Kapitel 5	Verwendung des Bedienteils	34
	Warnmeldungen am Bedienteil.....	34
	Den Buzzer ein-/ausschalten.....	34
	Deaktivieren des automatischen Betriebs	34
Kapitel 6	Laden.....	35
	Laden während der Mähseason	35
	Laden außerhalb der Saison	35
Kapitel 7	Problembehebung	37
	Fehlermeldungstext.....	37
	Fehlermeldungen und Abhilfemaßnahmen.....	37
	Andere Probleme	40
Kapitel 8	Technische Daten.....	43
Kapitel 9	Wartung und Lagerung	44
	Wartung des Mähwerks	44
	Wartung der Messer	45
	Entsorgung des alten Batterie-Packs	46
	Verbinden des Begrenzungskabels.....	46
	Wartung des Basisteils der Ladestation	46
	Winterlagerung des Mähers.....	46
	Einwinterung.....	46
Kapitel 10	Zubehör.....	47
Kapitel 11	Tipps zur Pflege Ihres Rasens	48
Garantie		

Kapitel 1 Vorausplanung





Es ist ganz einfach, Ihren Rasen für den Robomow vorzubereiten. Da jeder Rasen einzigartig ist, empfehlen wir, dass Sie sich mit dem Installationsverfahren vertraut machen, bevor Sie die perfekte Einstellung für Ihren Rasen vornehmen.

Scannen Sie den QR-Code, um sich das Video zur Einrichtung und zum Einsatz des Robomow anzusehen.

Auch auf der Robomow-Website erhältlich.

 Lesen Sie dieses Kapitel „Vorausplanung“ bitte vollständig durch, bevor Sie mit der Einstellung beginnen. Es wird Ihnen helfen, den besten Standort für die Ladestation und das Netzteil sowie für das Begrenzungskabel zu finden.

1.1 Planung der Begrenzungsdraht-Installation

Das Begrenzungskabel funktioniert als „unsichtbare“ Wand für den Robomow. Es definiert die Grenzen der Rasenzonen und umrundet bestimmte Bereiche, in die der Robomow nicht einfahren soll.

Das Begrenzungskabel wird mit kleinen Rasennägeln am Boden festgehalten. Diese werden mit dem Robomow mitgeliefert. Durch das Wachstum des Rasens wird das Kabel bald nach dem Verlegen nicht mehr sichtbar sein.

Sobald der Robomow seinen Betrieb aufnimmt, löst er ein Signal aus, das durch das Begrenzungskabel gesendet wird. Dieses Signal hält den Robomow innerhalb seines Arbeitsbereichs und hindert ihn daran, in die markierten Zonen einzufahren.

1.2 Rasenarten: Wie sieht Ihr Rasen aus?

Es gibt drei grundsätzliche Rasenarten: Einige Rasen sind eine Kombination aus mehr als einer Art.

Ihre erste Aufgabe ist es, zu bestimmen, zu welcher Art Ihr Rasen zählt.

- ◆ **Nur Hauptzone** —————
Der Robomow mäht einfach nur diese Rasenfläche innerhalb der definierten Grenzen.
- ◆ **Hauptzone und Nebenzonen** —————
Der Robomow mäht die Hauptzone und fährt anschließend automatisch zu der/den Nebenzone(n).
- ◆ **Separate Zonen** —————
Der Robomow mäht jede Zone getrennt. Seine Bewegung zwischen den Zonen ist eingeschränkt. So können Sie im Voraus planen, wie der Robomow von einem Bereich zum anderen fahren soll.

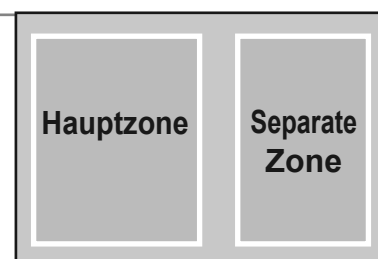
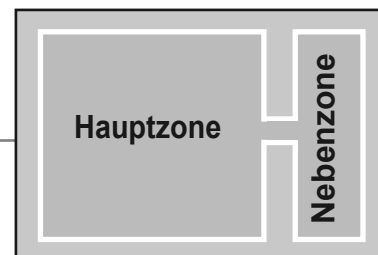

1.2.1 Rasenart „Nur Hauptzone“

Die „Hauptzone“ besteht aus nur einem gesamten Bereich. Es gibt keine Nebenzonen und keine Separaten Zonen.

Wenn Sie alle folgenden Antworten mit Ja beantworten, wird Ihr Rasen als Rasenart „Nur Hauptzone“ definiert.

- Ist Ihre Rasenfläche ein durchgehender Bereich?
- Und:
- Sind alle Bereiche Ihres Rasens breit genug, sodass Ihr Robomow durchfahren kann? (Breiter als 4 – 5 Meter (13 – 16 Fuß) an der schmalsten Stelle).

Mindestens
4 – 5 Meter (13-16 Fuß) breit



Der Robomow verlässt die Ladestation automatisch, um Ihren Rasen zu mähen.

- ▶▶ Wenn Ihr Rasen nicht dieser Beschreibung entspricht, lesen Sie bitte in den nächsten Abschnitten, wie Sie die Art Ihres Rasens bestimmen können.
- ▶▶ Wenn Ihr Rasen vom Typ „Nur Hauptzone“ ist, können Sie mit Abschnitt 1.4 dieses Kapitels fortfahren, um den Standort der Ladestation zu ermitteln.

1.2.2 Rasenart „Hauptzone und Nebenzonen(n)“

Diese Art Rasen besteht aus mehr als einer Zone **und** diese Zonen sind über eine Durchfahrt miteinander verbunden. Diese Durchfahrt kann relativ schmal sein, sie muss nur breit genug sein, dass der Robomow durchfahren kann.

Bei dieser Art von Rasen kann der Robomow selbstständig von einer Zone zur anderen fahren und so den gesamten Bereich ohne Ihr Zutun mähen.

Wenn Sie alle folgenden Antworten mit **Ja** beantworten, wird Ihr Rasen als Rasenart „Hauptzone und Nebenzonen(n)“ definiert.

- Ist Ihre Rasenfläche ein durchgehender Bereich?
- Sind Teile Ihres Rasens von der Hauptzone abgetrennt?
- Gibt es eine schmale Durchfahrt, die breit genug ist, dass der Robomow von einer Zone zur anderen fahren kann? 1,2 – 5 Meter (4 – 16 Fuß)?
- Hat die schmale Durchfahrt einen festen Untergrund, ist eben und glatt (keine Steine, keinen Sand und keine Höhenunterschiede)?
Zum Beispiel: Rasen, Gehweg, fester Pfad, stabiler Untergrund.

Solche zusätzlichen Bereiche werden als Nebenzonen bezeichnet.

Sie werden den Robomow instruieren, die enge Durchfahrt zu passieren, um in eine Nebenzonen zu gelangen. Er wird sowohl die Hauptzone als auch die Nebenzonen(n) auf einmal mähen.

- ▶▶ **Wenn** Ihr Rasen dieser Beschreibung **nicht** entspricht, lesen Sie bitte Abschnitt 1.3 dieses Kapitels: „Separate Zonen“.

Um sicherzustellen, dass Ihr Robomow in die Nebenzonen(n) und zurück fahren kann, müssen wir Ihre Rasenfläche weiter untersuchen:

- Wie breit ist die schmale Durchfahrt?

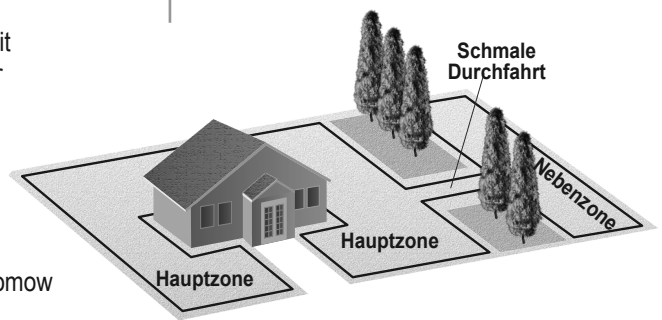

Hauptzone und Nebenzonen mit einer schmalen Durchfahrt

Wenn die Durchfahrt 1,2 – 2 m (4 bis 6,5 Fuß) breit ist...	Wenn die Durchfahrt 2 – 5 m (6,5 bis 16 Fuß) breit ist...
<ul style="list-style-type: none"> ○ Beim Verlegen des Begrenzungskabels: Folgen Sie den einfachen Anweisungen über das Festlegen eines Engpasses. (Siehe Abschnitt 2.2.2).. ○ Bei der einmaligen Einrichtung: Sie programmieren den Robomow auf Nebenzonen-Modus. (Siehe Abschnitt 3.3.8). 	<ul style="list-style-type: none"> ○ Beim Verlegen des Begrenzungskabels: Sie verlegen das Begrenzungskabel wie bei einem regulären Rasen der Art „Hauptzone“. Der Robomow kann ohne spezielle Einstellungen für das Begrenzungskabel die Durchfahrt passieren.

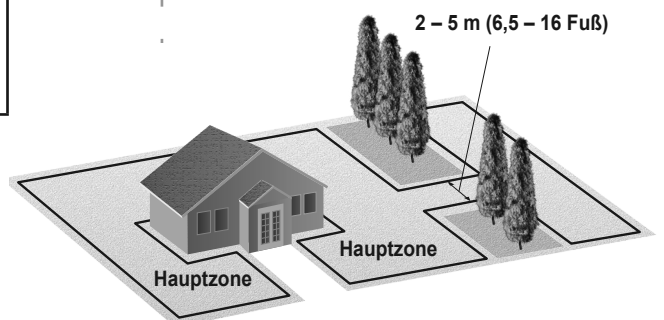
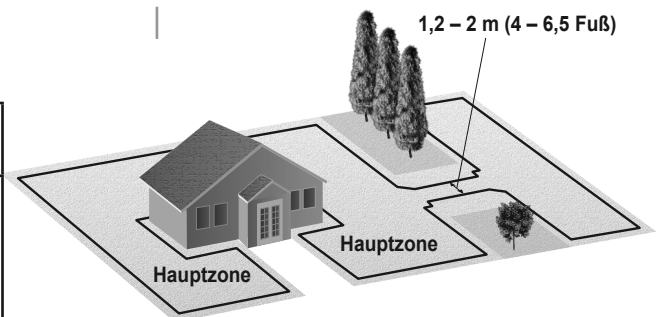

▶▶ Wenn die Durchfahrt schmaler als 1,2 m (4 Fuß) ist, definieren Sie die Rasenzonen als Separate Zonen. Siehe nächster Abschnitt 1.3.

▶▶ Wenn die Durchfahrt breiter als 5 m (16 Fuß) ist, definieren Sie den Rasen als „Nur Hauptzone“. Siehe vorheriger Abschnitt 1.2.1 „Nur Hauptzone“.

▶▶ Lesen Sie bitte den nächsten Abschnitt (Separate Zonen), da Ihr Rasen auch eine Kombination aus mehr als einer Art sein könnte.

1.3 Rasenart „Separate Zonen“

Die Rasenart „Separate Zonen“ besteht aus zwei oder mehr Zonen, die nicht miteinander verbunden sind. Der Robomow kann nicht selbstständig von einer Zone zur anderen fahren.

Wenn Sie mindestens eine der folgenden Fragen mit „Ja“ beantworten, ist Ihr Rasen von der Art „Separate Zonen“.

- Sind Teile Ihres Rasens durch Zäune, Gehwege oder andere Objekte abgetrennt, die der Robomow nicht passieren kann?
Oder:
 - Sind Teile Ihres Rasens durch einen Kiesweg oder ähnliches Material abgetrennt, die Messer des Mähers beschädigen könnte?
Oder:
 - Sind Zonen Ihres Rasens über einen Durchfahrt miteinander verbunden, die für den Robomow zu schmal zum Durchfahren sind: weniger als 1,2 m (4 Fuß) breit?
Oder:
 - Sind Zonen Ihres Rasens auf einer niedrigeren oder höheren Ebene?
- Wenn eine der oben genannten Beschreibungen auf Ihren Rasen zutrifft, wird der Robomow darauf programmiert, mit Separaten Zonen zu arbeiten.

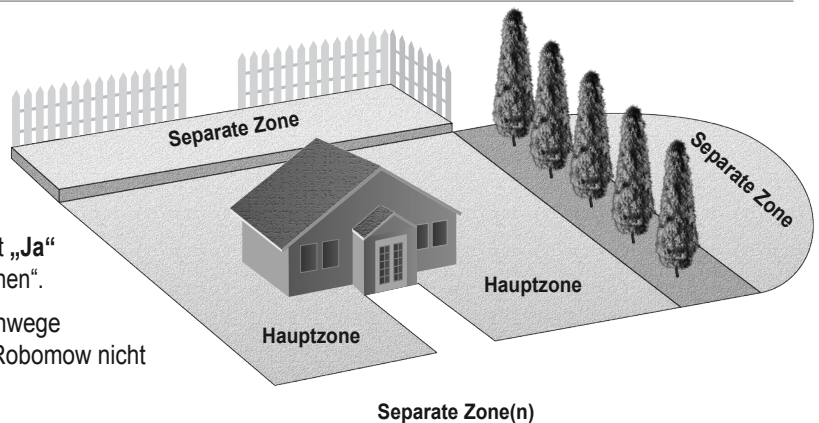

▶▶ Wenn Ihr Rasen **nicht** einer der oben genannten Beschreibungen entspricht, ist es wahrscheinlich entweder ein Rasen der Art „Nur Hauptzone“ oder „Hauptzone und Nebenzone(n)“. Fahren Sie mit dem Abschnitt 1.4 – Bestimmen des Standorts der Ladestation – fort.

- Ein Rasen kann aus bis zu 2 Separaten Zonen bestehen.
- Der Mäher muss manuell in diesen Bereich gefahren oder getragen werden.
- Jede der drei Arten kann auch aus einer Kombination aus mehr als einer Rasenart bestehen.

1.3.1 Eine getrennte Zone, die komplett durch ein einziges Verfahren gemäht werden kann.

- Falls möglich, kann der Separate Bereich mit dem Begrenzungskabel der Hauptzone verbunden werden.
- Oder er kann sein eigenes Begrenzungskabel haben. In diesem Fall muss es mit einem Begrenzungsschalter (optionales Zubehör) verbunden werden.

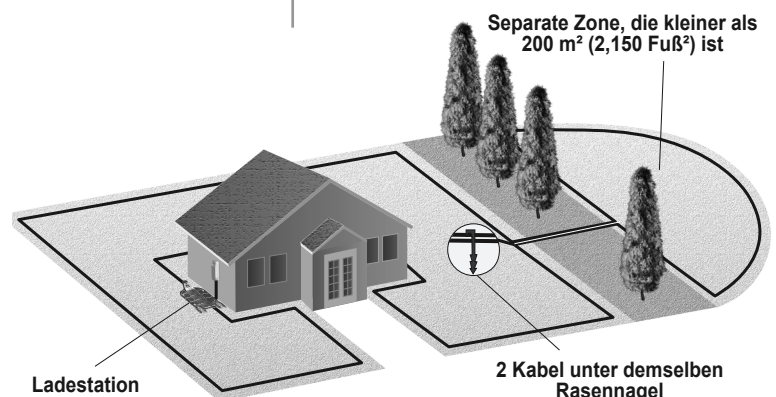

Oder:

Eine getrennte Zone, die mehr als ein einziges Verfahren benötigt, um den Rasen der Zone zu mähen

- Eine so große Separate Zone muss separat gemäht werden.
- Sie sollten in diesem zusätzlichen Bereich eine weitere Ladestation (optionales Zubehör) installieren.

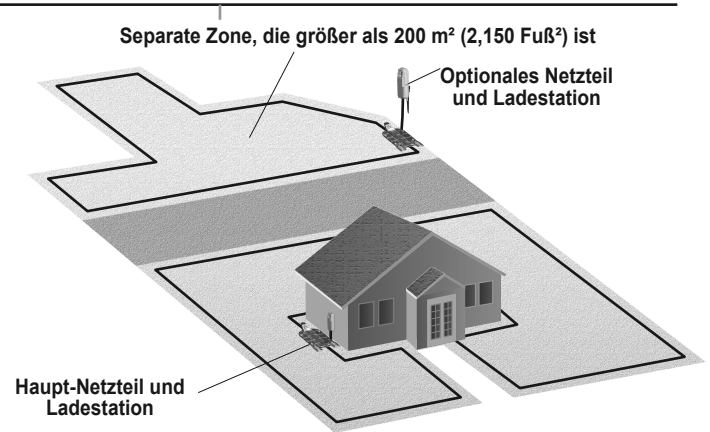

1.4 Standort der Ladestation auswählen

Die Ladestation des Robomow wird entlang dem Begrenzungskabel installiert. Hier beginnt und endet die „Schleife“. Ladestation und Netzteil haben zwei Hauptfunktionen:

- Sie generieren ein Signal geringer Stärke entlang des Begrenzungskabels (Niederspannung), das als „unsichtbare Wand“ dient und die äußeren Grenzen für den Robomow definiert.
- Sie laden die Batterie des Robomow.

Nachdem Sie die einmalige Einstellung für das Begrenzungskabel und die Ladestation beendet haben, erstellen Sie einen wöchentlichen Mähplan. Damit bestimmen Sie die Zeiten, zu denen der Robomow die ganze Saison über beginnen wird, für Sie zu mähen.

Anhand eines für Ihren Rasen vorbestimmten Programms verlässt der Robomow die Ladestation an dem programmierten Tag zu der programmierten Zeit. Er mäht den Rasen und kehrt anschließend zum Aufladen wieder in die Ladestation zurück.

1.4.1 Bei der Bestimmung des optimalen Standorts sollten Sie Folgendes beachten:

- Platzieren Sie die Ladestation **nicht** mit weniger als 3 Meter (10 Fuß) Abstand von einer Ecke des Rasens.
- Die Ladestation sollte nah genug (20 m / 65 Fuß) an einer Steckdose (230V / 120V) sein.
- Wenn der Rasen mehr als eine Zone aufweist, setzen Sie die Ladestation in die größte Zone.
- Achten Sie darauf, dass die Ladestation von der Straße aus nicht gesehen werden kann.
- Wählen Sie vorzugsweise einen schattigen Platz. Dies erhöht die Lebensdauer der Batterie.
- Platzieren Sie die Ladestation auf einer möglichst ebenen Fläche. Installieren Sie die Ladestation **nicht** an einem Hang.
- Installieren Sie die Ladestation nicht in der Nähe von Rasensprengern.

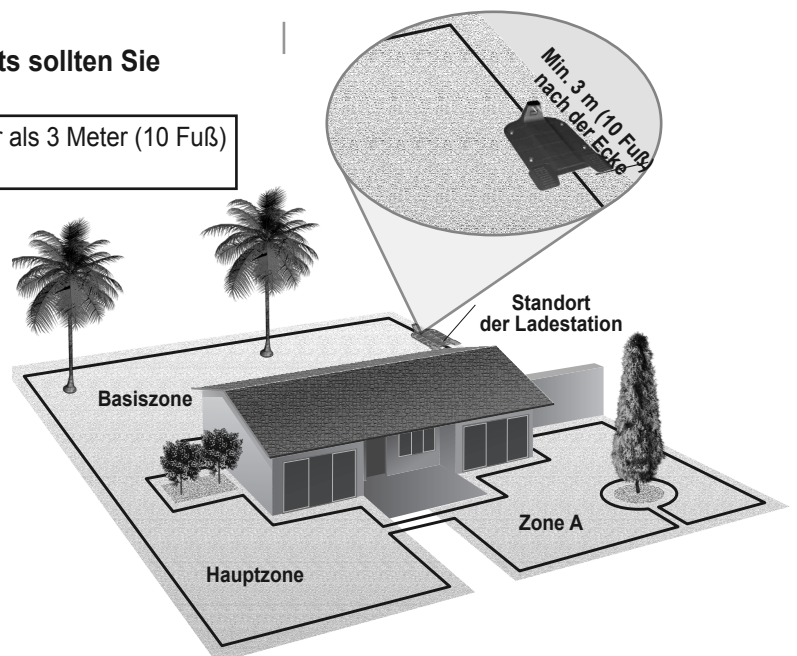

1.5 Standort des Netzteils auswählen

- Das Netzteil wird mit der Ladestation verbunden.
- Wählen Sie einen geeigneten Standort, um das Netzteil in der Nähe einer Steckdose an der Wand zu montieren.
- Das 20 m (65 Fuß) lange Verlängerungskabel des Robomow wird mit dem Netzteil verbunden. Die Länge des Verlängerungskabels darf **nicht** verändert werden.

Das Netzteil ist für Außenanwendungen geeignet. Dennoch sollte es an einer geschützten, trockenen und gut belüfteten Stelle montiert werden. Das Netzteil sollte **nicht** direktem Sonnenlicht oder Regen ausgesetzt sein.

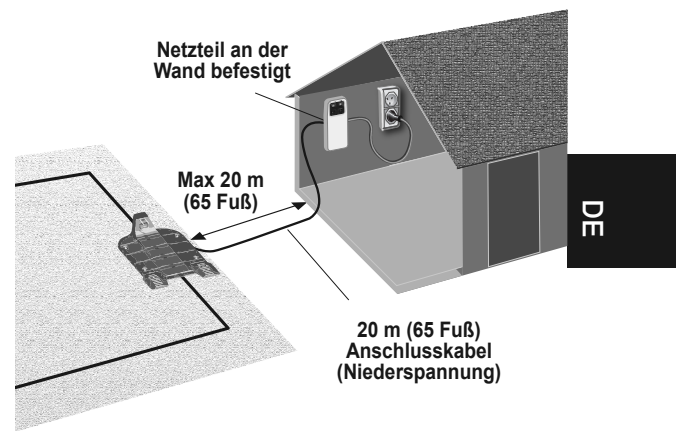

1.6 Das Layout des Begrenzungskabels planen

1.6.1 Objekte innerhalb des Rasens

- Gegenstände, z. B. Blumenbeete, Teiche oder kleine Bäume, müssen geschützt werden, indem Sie, Begrenzungsinseln festlegen.
Inseln sind abgegrenzte Bereiche innerhalb der Rasenfläche, in die der Robomow nicht einfährt.
- Vertikale und relativ stabile Hindernisse, die höher als 15 cm (6 Zoll) sind wie etwa Bäume, Telefon- oder Strommasten, müssen **nicht** mit einem Begrenzungsdraht geschützt werden. Der Robomow wird umdrehen, wenn er gegen ein solches Hindernis stößt. Für einen besonders schonenden und leisen Einsatz können Sie Begrenzungsinseln für alle festen Objekte im Arbeitsbereich erstellen.

! Feste vertikale Objekte (wie etwa Leitungen) mit einem Durchmesser von weniger als 10 cm (4 Zoll) müssen durch eine Begrenzungsinsel geschützt werden. Auf diese Weise wird verhindert, dass solche Objekte vom Mäher berührt und der Rasen beschädigt wird.

- Bereiche, in denen sich Hindernisse nah beieinander befinden, sollten als eine einzige, durchgehende Begrenzungsinsel definiert werden.

1.6.2 Hänge Begrenzungshang

- Das Begrenzungskabel kann an Hängen mit weniger als 10 % (10.66 cm Anstieg alle 100.58 cm) verlegt werden.

VORSICHT! Wenn das Begrenzungskabel an einem Hang mit mehr als 15 % Steigung verlegt wird, kann der Mäher umkippen, insbesondere wenn es nass ist, und über das Kabel hinaus fahren.

- ◆ Wenn es jedoch eine Barriere (z. B. einen Zaun) gibt, die den Robomow am Rutschen hindert, kann das Begrenzungskabel an einem solchen Hang verlegt werden.

Hangfläche innerhalb des Rasens

- Innerhalb der zu mähenden Fläche kann der Robomow Bereiche mit einer Steigung von bis zu 35 % (3,5 m Steigung pro 10 m) mähen.
- Tipp: Wenn der Mäher beim Bergauf fahren kippt, ist die Steigung zu groß. Solche steilen Bereiche sollten nicht in den Arbeitsbereich des Robomow eingeplant werden.

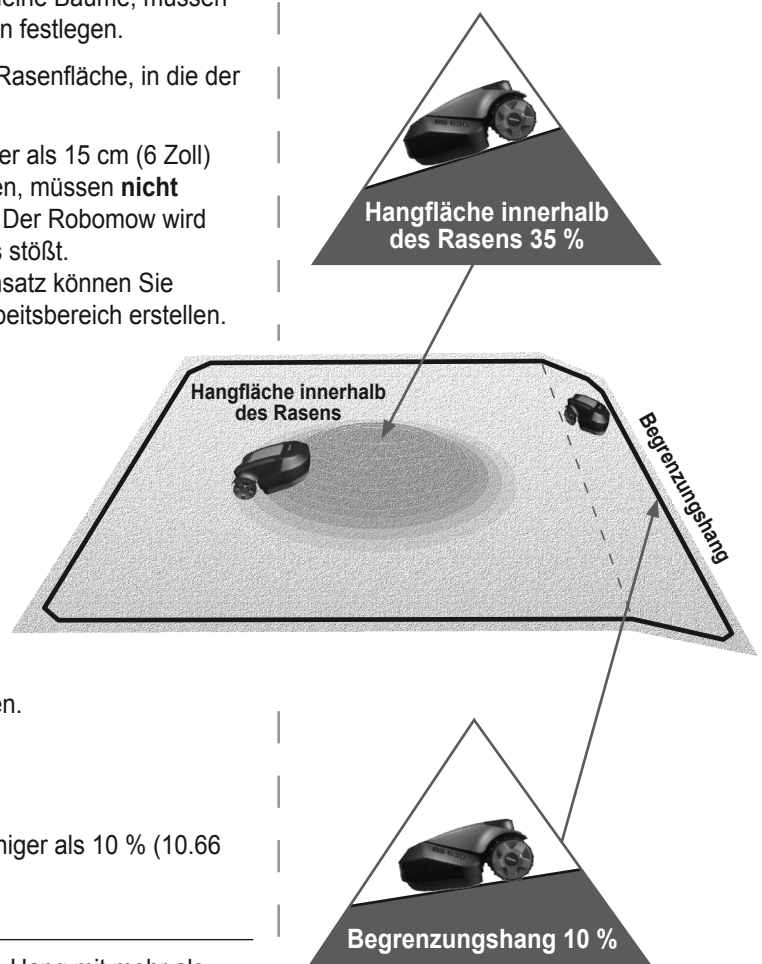

Wie berechne ich die Steigung meines Rasens?

$$\frac{35 \text{ cm (Anstieg)}}{100 \text{ cm (Länge)}} = 35 \% \text{ (Steigung)}$$

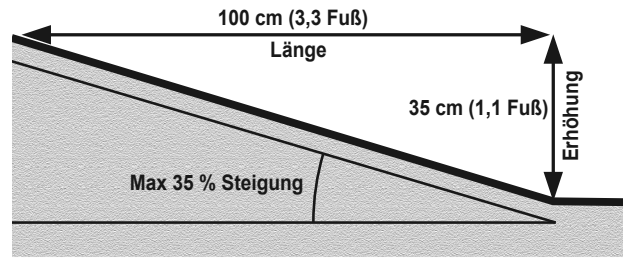

1.6.3 Abstände von Kanten (Pools, Teiche, Felsen usw.)

- Mit dem RoboRuler messen Sie den Abstand von der Kante, an der Sie das Kabel installieren.

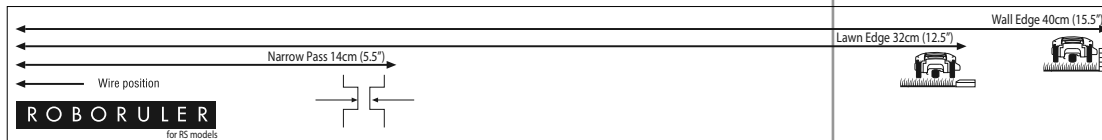

- In bestimmten Fällen, in der Nähe von Wasserflächen wie Pools und Teichen oder Bereichen mit großen Höhenunterschieden wie Felsen, müssen Sie einen größeren Abstand zur Kante einhalten (siehe Abschnitt 2.3).

1.6.4 Störung mit angrenzenden Rasenflächen

- Falls ein weiterer Robomow oder Rasenroboter auf einer angrenzenden Rasenfläche arbeitet, halten Sie mindestens 3 Meter (10 Fuß) Abstand vom Begrenzungsdraht auf dieser Rasenfläche.

Kapitel 2 Erstmalige Einrichtung

Empfehlung bevor Sie starten:

Während der Einrichtung setzen Sie Rasennägel in die Erde ein. Damit dies einfacher geht, empfehlen wir, Ihren Rasen zuvor zu mähen und zu bewässern.

Die Vorbereitung

Stellen Sie sicher, dass Sie alle benötigten Teile in Reichweite haben. Lassen Sie die Verpackung des Robomow in Ihrer Nähe, damit Sie alle Teile greifbar haben.

Zusätzlich benötigen Sie folgendes Werkzeug: Einen Hammer, einen kleinen Schlitzschraubendreher, einen Kreuzschlitzschraubendreher sowie eine Kombizange.



DE

2.1 Einrichten des Begrenzungskabels

Bevor Sie mit der Einrichtung beginnen, sollten Sie sich einen Plan für das Layout des Begrenzungskabels und den Standort der Ladestation machen. Bei diesem Plan sollten Sie Folgendes beachten (siehe Abschnitte 1.4-1.6):

- Welche Art von Rasen bereiten Sie vor?
(Nur Hauptzone / Haupt- und Nebenzon(e)n / Separate Zonen / Kombination aus mehreren Arten).
- Gibt es geschützte oder ausgenommene Bereiche innerhalb des Rasens? (Begrenzungsinself)
- Gibt es Hänge, an denen der Robomow nicht mähen sollte?
- Gibt es Kanten von Pools, Teichen, Felsen usw., an denen ein größerer Abstand für das Begrenzungskabel erforderlich ist?

2.1.1 Startpunkt: Begrenzungskabel im Bereich der Ladestation

- Positionieren Sie die Ladestation gemäß Ihrem Plan und mit der Vorderseite gegen den Uhrzeigersinn der Begrenzung.

! Platzieren Sie die Ladestation mit **nicht weniger als 3 m (10 Fuß) Abstand von einer Ecke des Rasens.**

- Wählen Sie die Kabelrolle mit einem grünen Stecker am Ende. Die anderen Rollen haben keinen Stecker an ihrem Ende.
- Ziehen Sie den Kabelverbinder und ein damit verbundenes Stück Kabel aus der Kunststoffhülle.

! Nehmen Sie die Kabelspule nicht aus ihrer Abdeckung. Die Kunststoffabdeckung dient als Spender für das Kabel.

- Befestigen Sie den Anfang des Kabels am Boden, wo die Ladestation installiert werden soll. Die Rasennägel werden mit dem Robomow mitgeliefert.
- Ziehen Sie 30 cm (12 Zoll) Kabel heraus und lassen Sie es lose in der Nähe der Ladestation liegen. Später, am Ende der Einrichtung, wird dieses Stück Kabel die Begrenzungskabelschleife schließen.
- Beginnen Sie, das Kabel gegen den Uhrzeigersinn zu verlegen.
- Ziehen Sie mehr Kabel aus der Packung und verlegen Sie es lose, während Sie über den Rasen gehen.

! Wenn Sie einen Bereich/ein Objekt erreichen, das besondere Sorgfalt oder eine spezielle Begrenzung benötigt, stellen Sie sicher, dass Sie das Begrenzungskabel, wie erforderlich, sorgfältig verlegen.

In den nächsten Abschnitten werden solche Sonderfälle beschrieben.

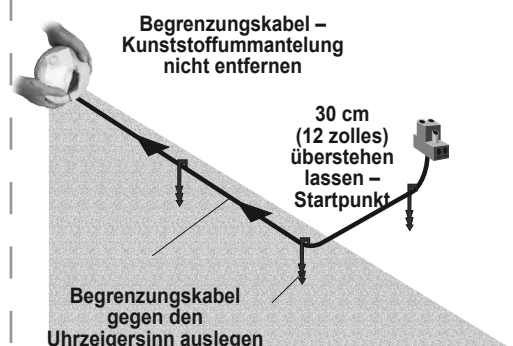
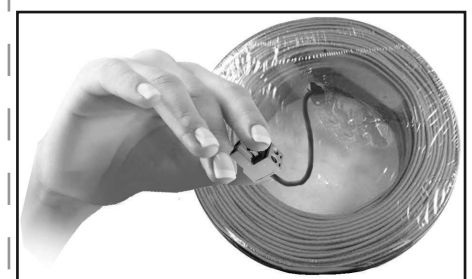
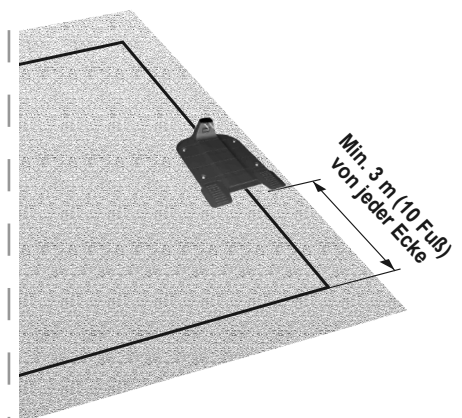

- Halten Sie zwischen dem Inselkabel und dem Begrenzungskabel einen Abstand ein:
 - ◆ Halten Sie mindestens 1,5 m (5 Fuß) Abstand zwischen dem Inselkabel und dem Begrenzungskabel ein.
 - ◆ Halten Sie mindestens 1,5 m (5 Fuß) Abstand zwischen den Kabeln zweier benachbarter Inseln ein.

! **VORSICHT:** Wenn Sie das Kabel gegen den Uhrzeigersinn um ein Objekt verlegen, wird der Mäher in die Insel hineinfahren.

- Stellen Sie die Eingrenzung der Insel fertig und kehren Sie zu dem Punkt zurück, an dem Sie die Rasenkante verlassen haben.
- Die Kabel, die zur Insel und von ihr weg führen, sollten parallel zueinander liegen und sollten sich berühren. Befestigen Sie deshalb beide Kabel, von und zu der Insel **mit denselben Rasennägeln**.

Der Robomow wird diese beiden Kabel nicht erkennen. Er wird darüber hinweg mähen, als ob sie nicht existieren würden.

Der Robomow wird das einzelne Sperrkabel rund um die Begrenzunginsel erkennen und nicht in diesen Bereich einfahren.

- Der Mindestdurchmesser einer Insel sollte **90 cm (3 Fuß)** betragen.
 - ◆ **Wenn** geschützte Objekte nahe beieinander liegen, grenzen Sie sie als einzelne fortlaufende Begrenzunginsel ab.
 - ◆ Der Mindestabstand des Begrenzungskabels vom geschützten Bereich sollte **32 cm (1 Fuß)** betragen. **Lassen** Sie deshalb geschützte Objekte aus dem Mähbereich aus, **wenn** sie zu nahe an der Kante liegen.
 - ◆ Eine Begrenzunginsel sollte entweder rechteckig oder rund sein.

Begrenzunginsel – min. 90 cm (3 Fuß).

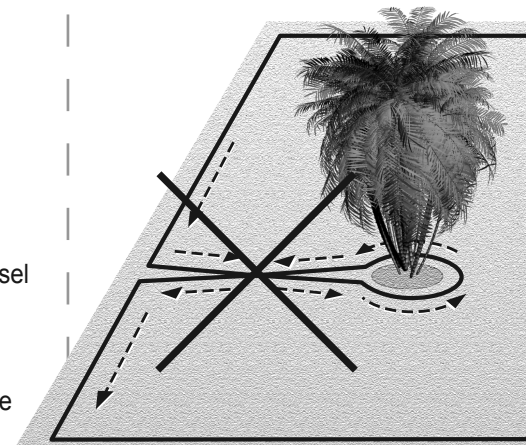
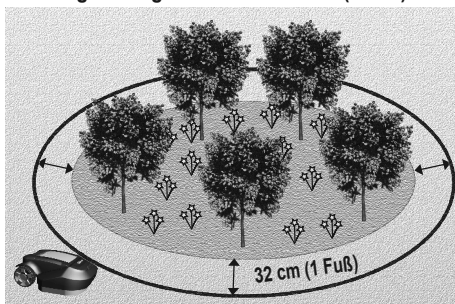

2.2.2 Festlegen von engen Wegen und schmalen Durchfahrten

Ein Engpass ist ein Weg, der zwei Rasenzonen miteinander verbindet. Der Weg ermöglicht es Robomow, sich zwischen den Zonen zu bewegen während er dem Kabel folgt, verhindert jedoch, dass der Mäher die Zone verlässt, während er den Innenbereich der einzelnen Zonen mäht.

Der Weg muss mindestens 1,2 m (4 Fuß) breit sein, damit Robomow durchfahren kann.

Wenn der Weg breiter ist als 2 m (6,5 Fuß) – muss KEIN Begrenzungsdraht installiert werden. Nehmen Sie einfach sowohl den Weg als auch die Nebenzonen in den vom Begrenzungsdraht abzudeckenden Bereich auf.

Ansonsten folgen Sie bitte den Anweisungen der Abbildung unten, um einen Engpass einzurichten.

Scannen Sie den QR-Code, um sich ein umfassendes Video über das Einrichten eines Engpasses anzusehen.

Hinweis: die meisten Maße, die während des Vorgangs erforderlich sind, sind im RoboRuler verfügbar.

Falls der Durchgang schmaler ist als 1,5 m und länger als 2m, sollte der Draht in zwei quadratischen Formen wie folgt installiert werden:

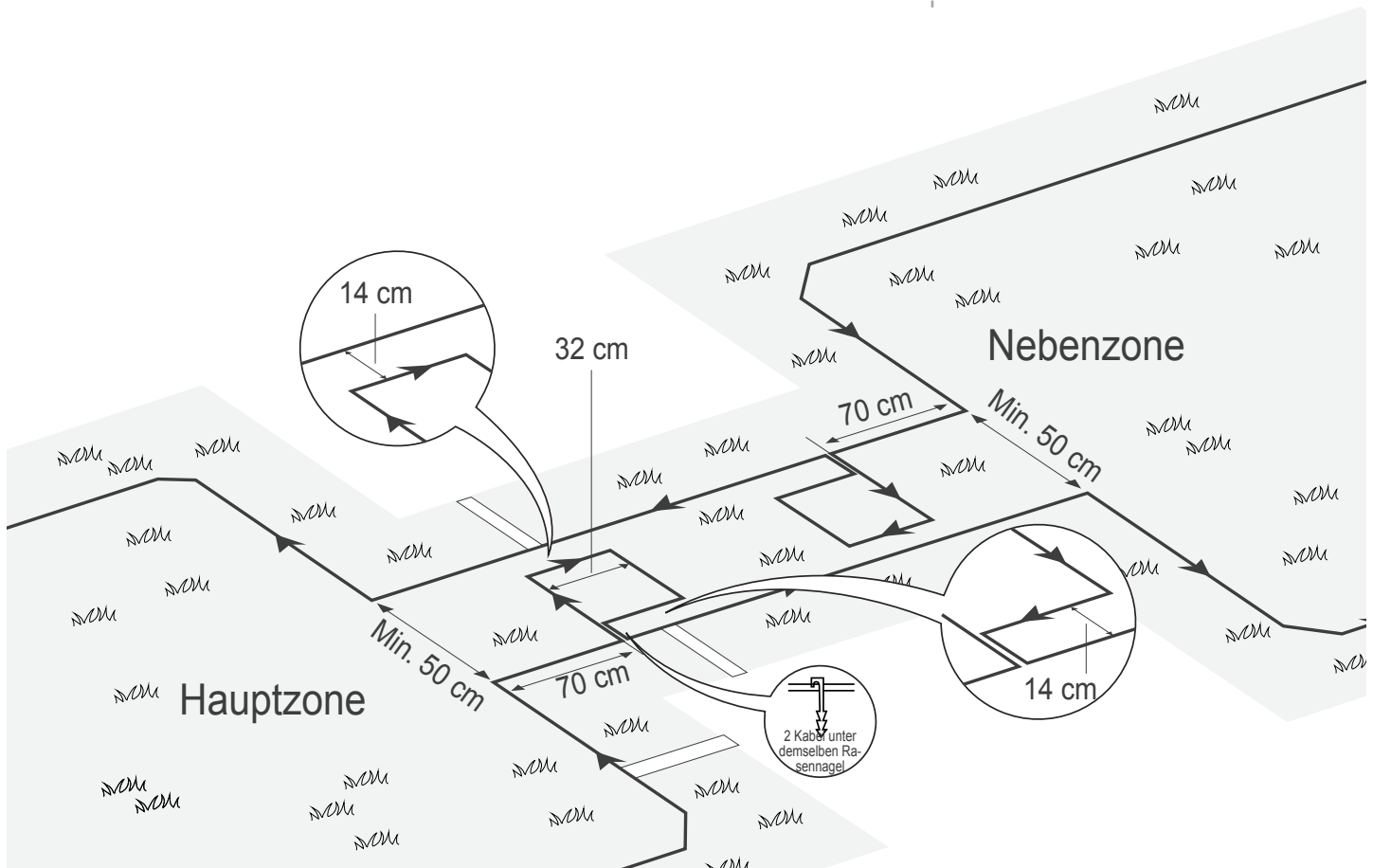

1. Definieren Sie den Eingang zum Engpass - die Stelle, an der sich der Mäher in Richtung Nebenzone begibt.
2. 70 cm (28,5 Zoll) vom Engpasseingang entfernt legen Sie eine Begrenzungsinsel (siehe 2.2.1) fest wie in obiger Abbildung zu sehen.
3. Legen Sie den Draht in ausreichendem Abstand um die Kante (je nach Kantentyp), bis Sie zum Engpasseingang von der Nebenzonenseite zurückkehren.
4. Messen Sie 70 cm (28,5 Zoll) ab dieser Stelle und legen Sie eine weitere Begrenzungsinsel mit denselben Abmessungen fest.
5. Nachdem Sie den Draht in der Nebenzone installiert haben, stellen Sie sicher, dass Sie 14 cm (5,5 Zoll) Abstand zwischen dem Draht und den Inseln auf dem Rückweg zur Hauptzone halten.

Falls der Durchgang BREITER ist als 1,5 m:

Falls der Engpass breiter als 1,5 m (5 Fuß) ist und Sie wünschen, dass Robomow die Zone innerhalb des Engpasses mäht, können Sie das Kabel wie in nachfolgender Abbildung angezeigt installieren. Bei einer solchen Installation kann der Mäher im Engpass mähen, wobei der innere Bereich des Rasens gemäht wird. Allerdings kann sich der Mäher dann nicht zwischen den Zonen bewegen.

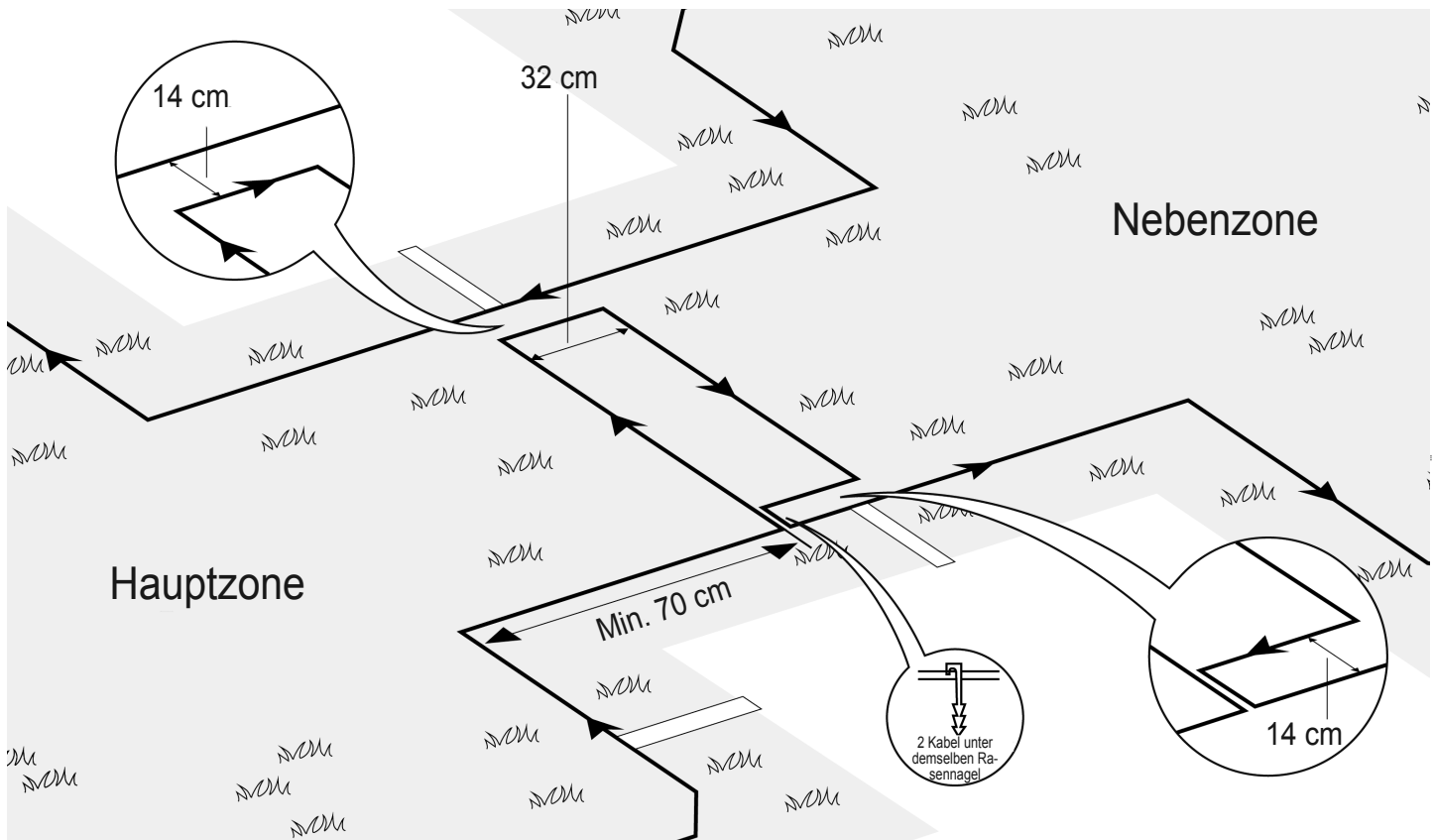

1. Definieren Sie den Eingang zum Engpass - die Stellen, an der sich der Mäher in Richtung Nebenzone begibt.
2. Legen Sie eine Begrenzunginsel in der Mitte des Engpasses (siehe 2.2.1) fest wie in obiger Abbildung zu sehen und halten Sie 14 cm (5,5 Zoll) Abstand zum Begrenzungsdraht.
3. Die Maße der Insel sollten 32 cm (12 Zoll) lang und so breit wie nötig sein, und 14 cm (5,5 Zoll) von beiden Seiten entfernt bleiben.
4. Nachdem Sie den Draht in der Nebenzone installiert haben, stellen Sie sicher, dass Sie 14 cm (5,5 Zoll) Abstand zwischen dem Draht und den Inseln auf dem Rückweg zur Hauptzone halten.

2.3 Separate Zone(n)

Wenn der Rasen eine oder mehrere Separate Zonen hat und der Mäher nicht von einer Zone zur anderen fahren kann, müssen Sie eine weitere Einstellung vornehmen.

In solchen Fällen muss der Mäher manuell von einer Zone zur anderen gefahren oder getragen werden.

Zwischen den Kabeln der Separaten Zone und der Hauptzone muss ein Mindestabstand von **1 m (3,3 Fuß)** eingehalten werden.

2.3.1 Installation für eine getrennte Zone, die komplett durch ein einziges Verfahren gemäht werden kann.

- Falls möglich, kann der Separate Bereich mit dem Begrenzungskabel der Hauptzone verbunden werden.
 - ◆ Es wird kein spezielles Zubehör benötigt.
- Wenn die Bereiche nicht mit dem Begrenzungskabel der Hauptzone verbunden werden können.
 - ◆ Die separate Zone benötigt ihr eigenes Begrenzungskabel.
 - ◆ Das Begrenzungskabel wird mit einem zusätzlichen Begrenzungsschalter (optionales Zubehör) verbunden.
 - ◆ Installieren Sie den Begrenzungsschalter gemäß den in der Verpackung des Schalters enthaltenen Anweisungen.
 - ◆ Verlegen Sie ein Begrenzungskabel für die separate Zone.

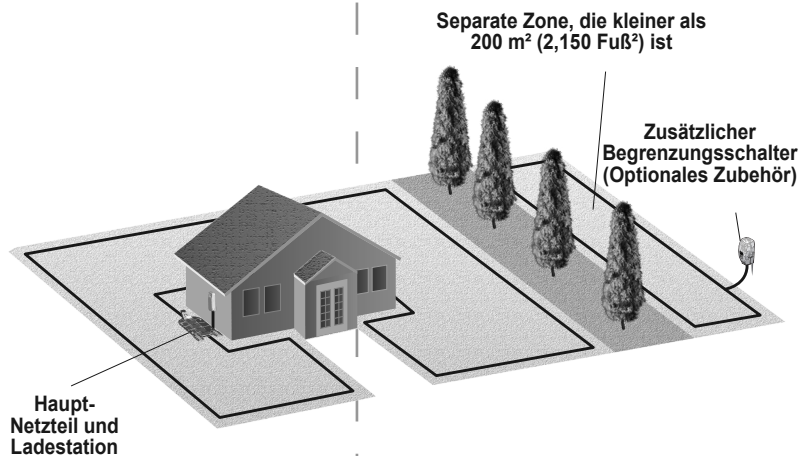

2.3.2 Installation für eine getrennte Zone, die mehr als ein einziges Verfahren benötigt, um den Rasen der Zone zu mähen

- Für diese Installation wird eine zusätzliche Ladestation sowie ein zusätzliches Netzteil (optionales Zubehör) benötigt.
- Installieren Sie die Ladestation gemäß den in der Verpackung der Ladestation enthaltenen Anweisungen.
- Verlegen Sie ein Begrenzungskabel für die separate Zone.

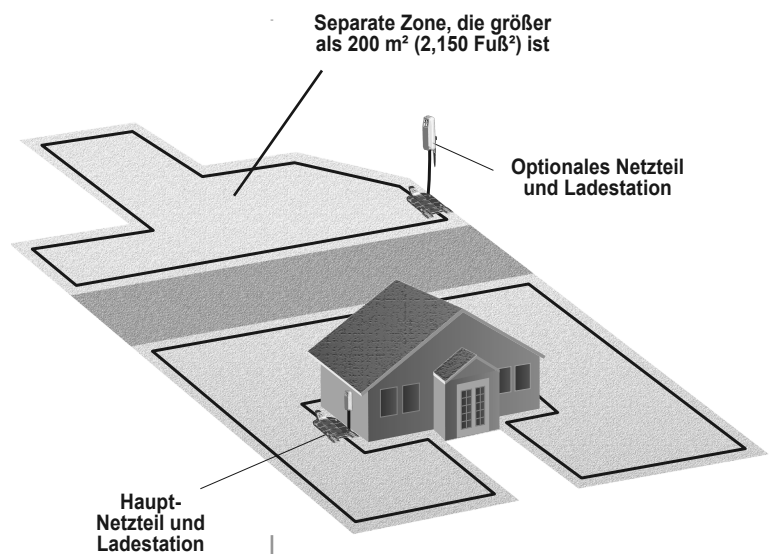

2.3.3 Ein Teich, Swimming Pool oder ein Wasserlauf an der Rasenkante ODER: Rasenebene mehr als 70 cm (2 Fuß) höher als der Umgebungsbereich.

- Verlegen Sie das Begrenzungskabel mit einem Abstand von mindestens **1,2 m (4 Fuß)** vom Wasser (oder Abgrund).
- Sie können einen Zaun oder eine andere Barriere entlang der Kante zwischen Rasen und Wasser anbringen, sodass der Robomow die Kante sicher erkennt.
 - ◆ Die Barriere sollte mindesten **15 cm (6 Zoll)** hoch sein. Dadurch wird der Robomow auf alle Fälle daran gehindert, das Begrenzungskabel in Richtung Wasser zu überfahren.
 - ◆ Wenn eine solche Barriere vorhanden ist, können Sie das Begrenzungskabel mit einem Abstand von **40 cm (16 Zoll)** von der Barriere verlegen.

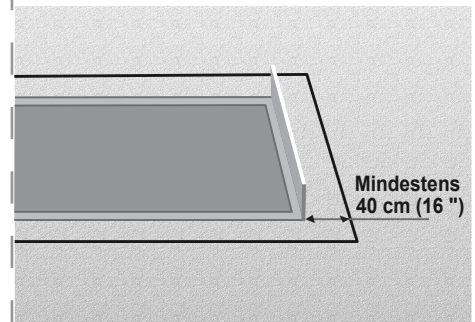
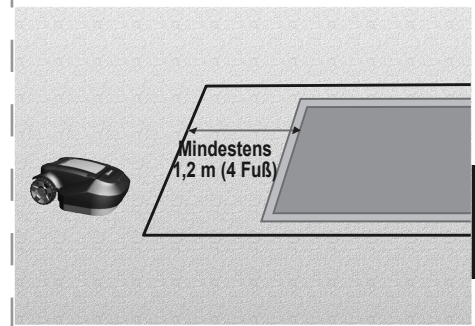

2.4 Befestigen des Begrenzungskabels am Boden

- Das Begrenzungskabel muss nicht im Boden eingegraben werden. Wenn Sie es dennoch eingraben wollen, achten Sie darauf, dass Sie es nicht tiefer als **5 cm (2 Zoll)** eingraben.
- Denken Sie daran, den Draht in exponierten Bereichen wie etwa Gehwege oder andere Bereiche mit viel Laufverkehr einzugraben.
- Ziehen Sie das Kabel fest, wenn Sie die Rasennägel mit dem Hammer vollständig in den Boden einschlagen.



WARNUNG!

**Schützen Sie Ihre Augen!
Schützen Sie Ihre Hände!**

Tragen Sie eine geeignete Schutzbrille und Arbeitshandschuhe, wenn Sie die Rasennägel mit dem Hammer einschlagen. In hartem oder trockenem Boden können die Rasennägel abbrechen, wenn Sie sie einschlagen.

- Schlagen Sie die Nägel in solchen Abständen ein, dass Sie das Kabel unterhalb der Grasnarbe halten, sodass es nicht zu einer Stolperfalle wird.
 - ◆ Durch das Wachstum des Rasens werden das Kabel und die Rasennägel bald nicht mehr sichtbar sein.
- Wenn Sie zur Beendigung des Einrichtens zusätzliches Kabel benötigen, verbinden Sie es mit den, mit dem Robomow mitgelieferten, wasserdichten Kabelverbindern. (Siehe Abschnitt 9.4 – Verbinden des Begrenzungskabels).

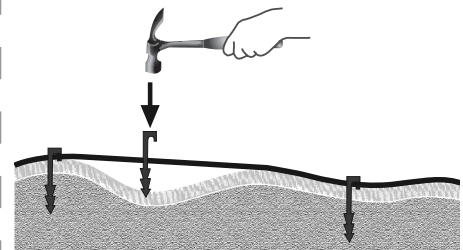

Verwenden Sie nur die mit dem Robomow mitgelieferten Kabelverbinder. **Weder** verdrehte Kabel **noch** eine mit Isolierband isolierte Lüsterklemme sind eine ausreichende Verbindung.

Durch die Feuchtigkeit der Erde werden andere Leiter oxidieren, was später zu einem Kurzschluss führen wird



2.5 Zurück an der Ladestation – Beenden der Einrichtung des Begrenzungskabels

Wenn die Schleife des Begrenzungskabels fertiggestellt und am Boden befestigt ist, können Sie die Einrichtung beenden, indem Sie Anfang und Ende des Begrenzungskabels mit dem Kopfteil der Ladestation verbinden.

- Halten Sie beide Enden des Begrenzungskabels: Das Kabel, das die Schleife startet, ist dasjenige mit einem Verbinder am Kabelende.
- Befestigen Sie den Begrenzungsdraht am Boden mit demselben Rasennagel und lassen Sie hierbei genügend Draht überstehen.
- Verdrehen Sie die beiden Kabel. Ein sorgfältiges Verdrehen der Drähte ist wichtig für ein festes Andocken des Robomow an der Ladestation.

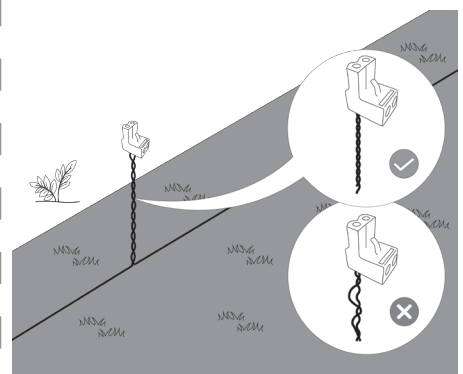

- Schneiden Sie das Kabelende ohne Verbinder auf die gleiche Länge wie das andere Kabelende.
Entfernen Sie überschüssiges Kabel und schneiden Sie 5 mm (1/4 Zoll) von der Isolierung des Kabelendes ab.
- Setzen Sie das Ende ohne Verbinder in das Loch auf der anderen Seite des Verbinders ein. Nehmen Sie einen kleinen Schlitzschraubendreher und sichern Sie das Kabel im Verbinder.

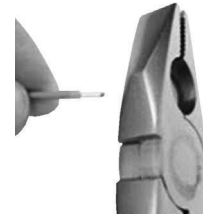

Kleiner Schlitzschraubendreher



2.6 Montage der Ladestation

2.6.1 Verlegen und Befestigen des Anschlusskabels



Sicherheit – Vermeiden Sie Verletzungen!

Das Anschlusskabel sollte sicher am Boden befestigt sein!

Es darf keine Stolperfalle darstellen.

Das Anschlusskabel sollte nur auf weichen Untergründen verlegt werden.

Es sollte **keine** harten Oberflächen kreuzen (z. B. Gehweg, Auffahrt) wo es nicht sicher befestigt werden kann.



2.6.2 Montage der Ladestation

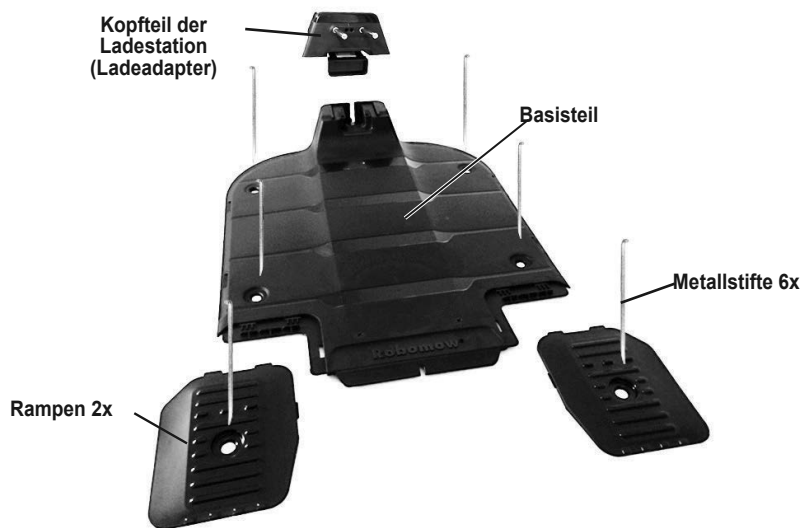

2.6.3 Kopfteil und Basis der Ladestation:

- Entnehmen Sie das Kopfteil der Ladestation von der Basis.



Stromschlaggefahr!

Ziehen Sie den Netzstecker aus der Steckdose, bevor Sie die Ladekontakte (Stifte) der Ladestation berühren.

- ◆ Ziehen Sie den Hebel (A) nach oben.
- ◆ Drücken Sie das Kopfteil der Ladestation von der Vorderseite in Richtung der Markierung B.

Das Kopfteil lässt sich so herauschieben.

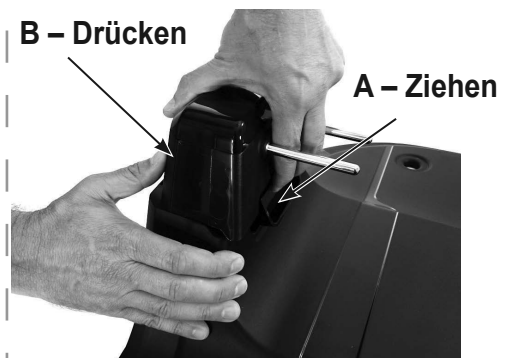



- Fädeln Sie den Begrenzungsdraht (A) und das Anschlusskabel (B) durch den Schlitz an der Rückseite der Ladestation.

Verwenden Sie den mitgelieferten Adapter nur, wenn der Begrenzungsdraht länger ist als 500 Meter.



DE

- Verbinden Sie den Verbinder des Begrenzungskabels mit dem Kopfteil der Ladestation (A).
- Falls noch nicht geschehen, verbinden Sie das 20 m (65 Fuß) Anschlusskabel mit dem Kopfteil (B) der Ladestation.
- Stellen Sie sicher, dass das Begrenzungskabel und das 20 m (65 Fuß) Anschlusskabel durch den Schlitz an der Rückseite der Ladestation gehen.
- Richten Sie das Kopfteil der Ladestation mit der Vorderseite der Ladestation (C) aus.
 - ◆ Schieben Sie es entlang der seitlichen Kanäle in Position.
 - ◆ Drücken Sie es nach vorne, bis das Kopfteil in seiner Position einrastet.
- Verlegen Sie das 20 m (65 Fuß) Anschlusskabel den gesamten Weg bis zum Netzteil.

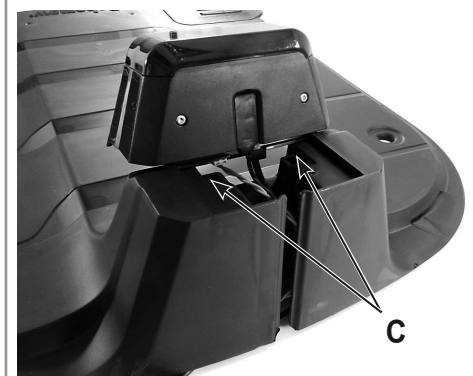
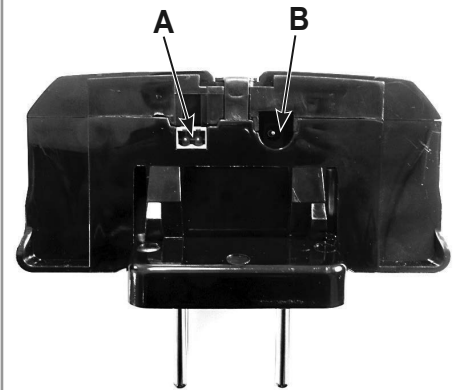

2.7 Positionieren der Ladestation

Positionieren Sie die Ladestation auf dem Begrenzungskabel.

- Positionieren Sie die Ladestation mit der Frontseite im Uhrzeigersinn entlang der Rasenkante.
- Positionieren Sie die Ladestation auf dem Begrenzungskabel.
- Richten Sie die Markierung in der Mitte der Ladestation mit dem Kabel aus.
- Nachdem Sie die Ladestation positioniert haben, setzen Sie die beiden hinteren Rasennägel der Ladestation ein. Die verbleibenden 4 Rasennägel werden erst nach einem Test des Systems eingesetzt (siehe Abschnitt 3.3.5).

Die 2 hinteren Metallstifte einsetzen

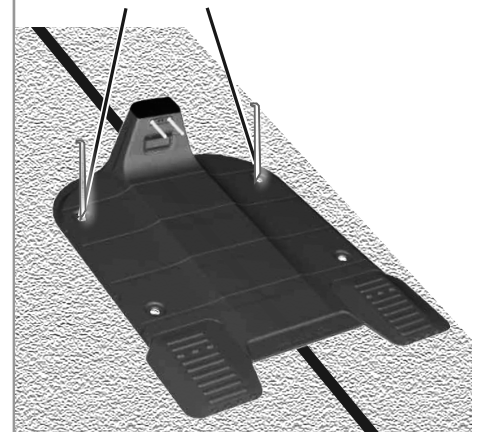

2.8 Installation des Netzteils

2.8.1 Standort des Netzteils auswählen

Beachten Sie Folgendes, um einen idealen Standort für das Netzteil zu finden:

- Positionieren Sie es außerhalb der Rasenumgrenzung.
- Wählen Sie eine gut zugängliche Stelle.
- Wählen Sie vorzugsweise eine trockene und geschützte Stelle.
- Wählen Sie eine Stelle in der Nähe einer Steckdose.
- Das Netzteil muss vertikal montiert werden.

Das Netzteil MUSS **vertikal** montiert werden, damit es wasserbeständig ist

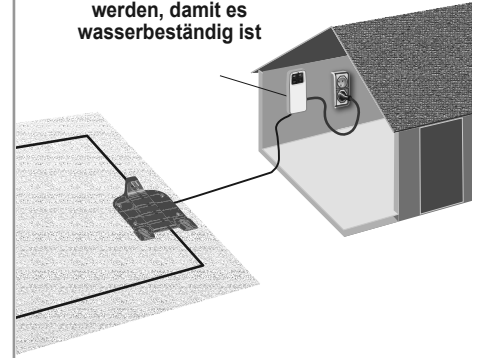

2.8.2 Montage des Netzteils:

- Montieren Sie die Metallhalterung mit den mitgelieferten Schrauben an einer senkrechten Oberfläche.
- Setzen Sie das Netzteil in die Metallhalterung ein und schieben Sie es entlang der senkrechten Oberfläche in Position.



- Verbinden Sie das Gleichstromkabel des Netzteils mit dem 20 m (65 Fuß) Anschlusskabel.

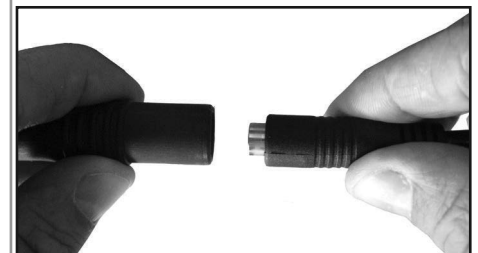

2.9 Am Standort des Netzteils:



- Stecken Sie das Netzteil an einer Steckdose mit 230/120 V Wechselstrom ein.

◆ Wenn sich der Mäher in der Ladestation befindet, wird die Dockinganzeige (1) leuchten.



◆ Wenn sich der Mäher nicht in der Ladestation befindet, wird die Betriebsanzeige (3) leuchten.

Warnmeldungen am Netzteil

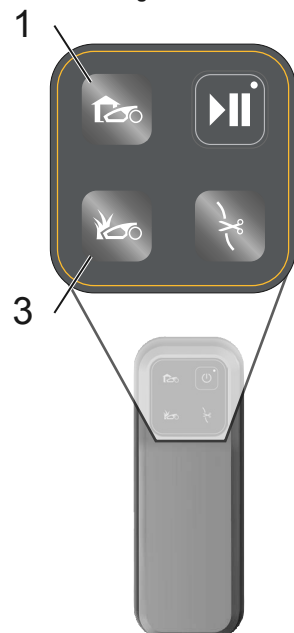

Kapitel 3 Vorbereitung des Robomow

Bevor Sie den Robomow zum ersten Mal verwenden, müssen Sie einige einfache Einstellungen vornehmen. Wenn Sie die Vorbereitung komplett abgeschlossen haben, ist Ihr Robomow bereit, Ihren Rasen zu mähen.

3.1 Einstellen der Schnitthöhe

Verstellbereich der Mähmesser 20 – 80 mm (0,8 – 3 Zoll)

Stellen Sie die Schnitthöhe wie folgt ein:

- Heben Sie die Abdeckhaube an der Vorderseite des Mähers an.
- Drehen Sie den Knopf (A) und drücken Sie ihn gleichzeitig nach unten.
- ◆ Für eine größere Schnitthöhe drehen Sie gegen den Uhrzeigersinn.
- ◆ Für eine kleinere Schnitthöhe drehen Sie im Uhrzeigersinn.
- Die Schnitthöhe (B) wird links am Knopf (A) angezeigt.

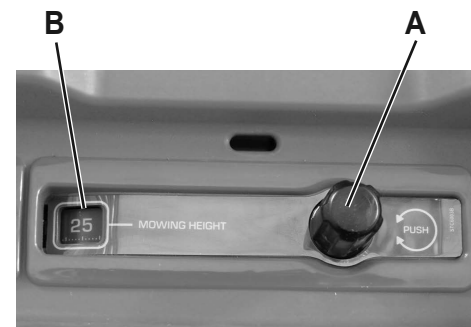

3.2 Einsetzen der Sicherung

Für den Transport wurde die Sicherung des Robomow entfernt. Sie befindet sich in einer an der Oberseite des Mähers befestigten Kunststofftüte.

- Entnehmen Sie die Sicherung aus der Kunststofftüte.
- Öffnen Sie die Sicherungshalterung (C) am Mäher.
- Setzen Sie die Sicherung in den Sicherungshalter ein.
Die Sicherung kann in beliebiger Richtung eingesetzt werden.
- Setzen Sie die Sicherung mit dem Sicherungshalter in den Mäher ein und ziehen Sie den Sicherungshalter fest.

Der Robomow wird sich nun einschalten (aufwachen).
Die Batterien sind genügend geladen, damit Sie die einmalige Einrichtung vornehmen können.



Neustart des einmaligen Setup

Halten Sie die Taste STOPP + die Pfeiltasten gleichzeitig für etwa 4 Sekunden gedrückt.



3.3 Einmalige Einrichtung (Schritt für Schritt)

Nachdem Sie die Sicherung eingesetzt haben, sind Sie für die einmalige Einrichtung bereit.

- Vergewissern Sie sich, dass das Netzteil eingesteckt ist.
- Setzen Sie den Robomow auf den Rasen, ungefähr 3 m (10 Fuß) vor die Ladestation und in Richtung des Begrenzungskabels.

WICHTIG! Bitte beachten Sie! Der Akku Ihres Produktes ist bei der Auslieferung nur minimal geladen, was lediglich zum Ausführen des einmaligen Setups ausreicht. Diese Erstladung ermöglicht keinen vollständigen Mähbetrieb.

Verwenden Sie die Tasten am vorderen Bedienfeld wie folgt:

- Drücken Sie die / Pfeile, bis Ihre Auswahl angezeigt wird.
- Drücken Sie die Taste , um den angezeigten Wert zu übernehmen.
- Drücken Sie die Taste , um zurückzugehen oder Ihre Auswahl rückgängig zu machen.

Tasten vorne am Bedienfeld



Wenn Sie den Vorgang während einer Einrichtung abbrechen möchten:

Drücken Sie die Taste **STOP**, um fortzufahren.
 Scrollen Sie und bestätigen Sie mit **✓**.

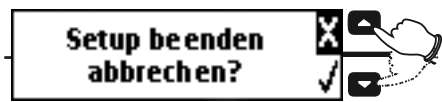

3.3.1 Sprache wählen:

Scrollen Sie, um eine Sprache zu wählen.
 Drücken Sie die Taste **GO**.



3.3.2 Datum einstellen:

Scrollen Sie, um einen Wert für TT/MM/JJ auszuwählen.
 Drücken Sie die Taste **GO**, um einen Wert einzustellen.



3.3.3 Zeit einstellen:

Scrollen Sie, um einen Wert für HH:MM auszuwählen.
 Drücken Sie die Taste **GO**, um einen Wert einzustellen.



3.3.4 Stations-Position testen

○ Drücken Sie die Taste **GO**, um den Test zu starten.

Der Robomow fährt zur Ladestation und in der Anzeige erscheint **Station suchen**.

Falls der Mäher den Test nicht beginnt, wird eine der folgenden Meldungen angezeigt.
 Kein Kabelsignal – Vergewissern Sie sich, dass das Bedienteil an einer Steckdose eingesteckt ist und dass das Verlängerungskabel an beiden Enden verbunden ist: mit dem Bedienteil und mit der Ladestation.
 Kabel im Steckverbinder tauschen – Das Begrenzungskabel ist falsch verbunden. Tauschen Sie die Kabel im Steckverbinder.

Der Robomow fährt in die Ladestation, fährt zurück, wartet vor der Ladestation und in der Anzeige erscheint Ladestation **befestigen**.

Wenn die Meldung Ladestation neu positionieren angezeigt wird:

- Verschieben Sie die Ladestation leicht, um sie mit dem Begrenzungskabel auszurichten.
- Überprüfen Sie, ob irgendwelche Hindernisse den Robomow am Einfahren in die Ladestation hindern.

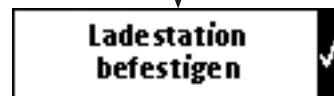
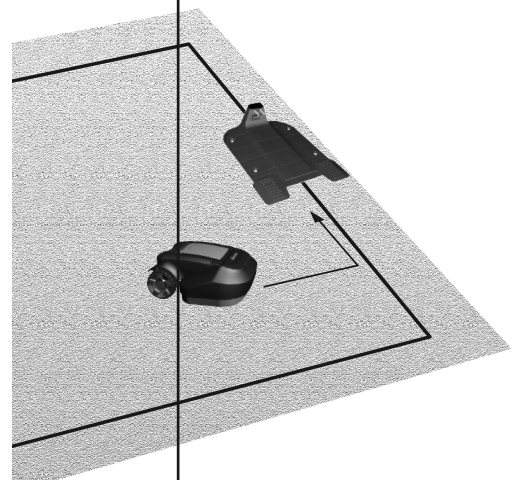
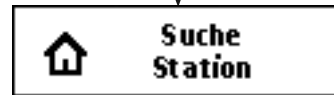

3.3.5 Ladestation befestigen

○ Setzen Sie die vier verbleibenden Metallstifte der Ladestation ein, um sie am Boden zu sichern.

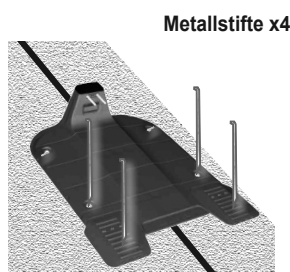

3.3.6 Der Bereich Hauptzone

Wenn eine Nebenzone existiert. Rechnen Sie sie **nicht** in die hier erforderliche Fläche ein. Sie werden später aufgefordert, sie zu definieren.

Scrollen, um die ungefähre Größe der Hauptzone zu wählen.
Drücken Sie die Taste .

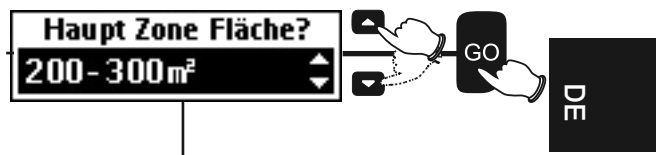

3.3.7 Test der Kabelposition

Kabel testen...

Der Robomow folgt dem Kabel entlang der Kante, um die Kabelposition zu testen.

- Gehen Sie an der Seite des Robomow, während er der Kante folgt.
- Nach Beendigung des Tests. Der Robomow fährt in die Ladestation, fährt zurück und wartet vor der Ladestation. Die folgende Meldung wird angezeigt.

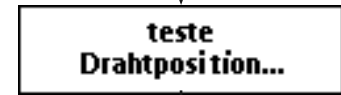

3.3.8

Sonderfälle:

Wenn die Meldung **Kabel einstellen** angezeigt wird. Der Mäher hält an und fährt rückwärts.

- Schieben Sie den Mäher etwas nach innen.
- Drücken Sie die Taste , um den Test zu wiederholen.

Wenn Sie zu einem beliebigen Zeitpunkt, den Mäher nach außen schieben wollen, um die abgedeckte Fläche zu vergrößern, drücken Sie die Taste **Stopp**. Der Mäher hält an und es wird folgende Meldung angezeigt:

- Beantworten Sie die Meldung noch **nicht**.
- Schieben Sie das Kabel etwas nach außen.
- Setzen Sie den Mäher vor den Abschnitt, an dem Sie das Kabel versetzt haben.

Drücken Sie die Taste , um mit dem Test der Kabelposition fortzufahren.

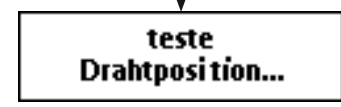
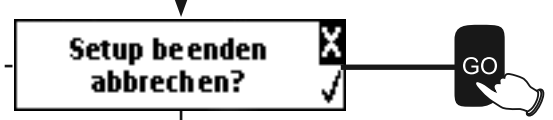

3.3.8 Eine weitere Nebenzone hinzufügen

Nachdem Sie den Kabeltest fertiggestellt haben, werden Sie gefragt, ob es eine Nebenzone gibt.

Wenn es **keine** Nebenzone gibt:

Drücken Sie die Taste , um das Einrichten zu beenden.

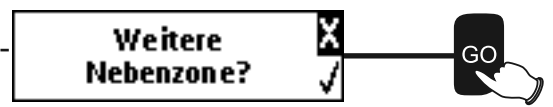

Wenn es eine oder mehrere Nebenzonen gibt:

Scrollen Sie und bestätigen Sie mit 
Drücken Sie die Taste .

3.3.9 Zur Nebenzone 1 gehen:

Der Robomow folgt dem Begrenzungskabel entlang der Kante in Richtung der Nebenzone.

3.3.10 Drücken Sie die Taste STOPP, wenn sich der Robomow am Beginn der Zone befindet.

- Wenn der Robomow sich mindestens 5 m (16 Fuß) innerhalb dieser Nebenzone befindet – drücken Sie Stopp, damit er den Abstand zwischen Ladestation und dem Beginn der Nebenzone speichern kann.

Scrollen, um die ungefähre Größe der Nebenzone zu wählen.
Drücken Sie die Taste .

Wenn es **keine** weitere Nebenzone gibt:

- Wählen Sie die  Markierung und drücken Sie die Taste .

Wenn es eine oder mehrere weitere Nebenzonen gibt:

- Wählen Sie die  Markierung und wiederholen Sie das Verfahren für die Nebenzone (siehe Abschnitt 3.3.8).

Scrollen Sie und bestätigen Sie mit 
Drücken Sie die Taste .

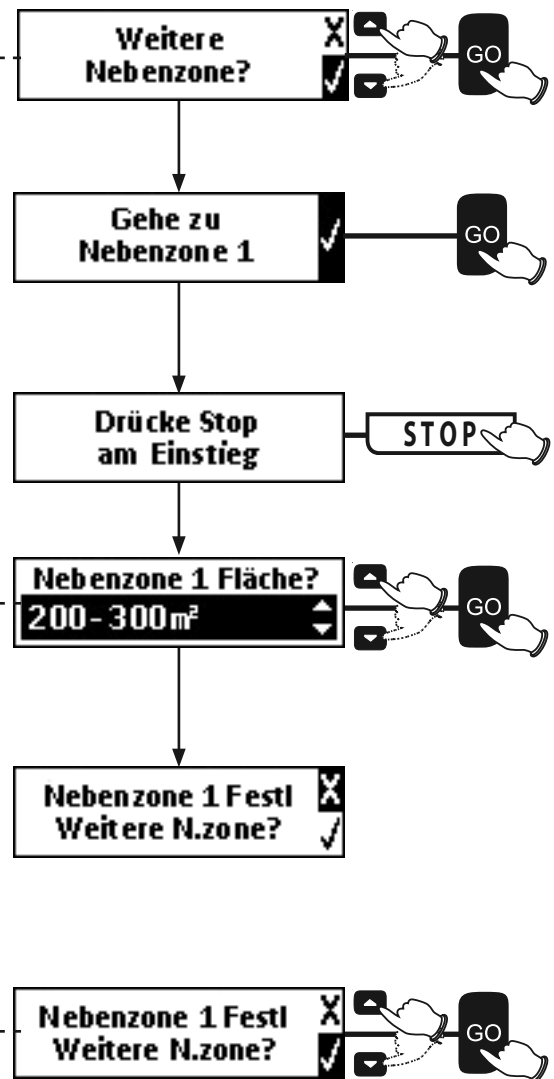

3.4 Wenn die Einrichtung fertiggestellt wurde

Nachdem Sie die Einrichtung des Kabels beendet haben, können Sie nun weitere Rasennägel in einem Abstand von ungefähr **1 m (3,3 Fuß)** in den Boden einschlagen.

- Verwenden Sie zusätzliche Rasennägel in Bereichen mit unebenen Stellen im Rasen.
Falls erforderlich, kaufen Sie weitere Rasennägel.
- Untersuchen Sie die Kabelinstallation auf mögliche Stolperfallen.

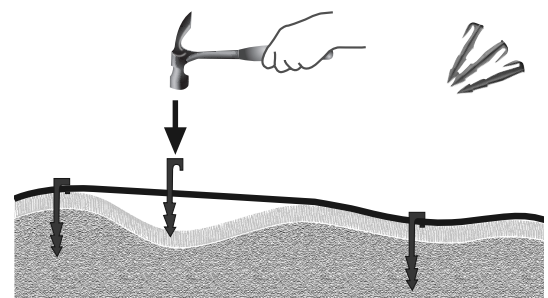

Ab diesem Punkt ist der Robomow zum Aufladen bereit. Voll geladen, wird er Ihren Rasen automatisch mähen.

Bitte beachten Sie! Die Erstladung kann länger als normal dauern (bis zu 24 Stunden).



Kapitel 4 Robomow – Betrieb

4.1 Automatikbetrieb

- Das einmalige Setup konfiguriert den Robomow zum automatischen Durchführen der folgenden Betriebszyklen:
 - ◆ Ausfahrt aus der Ladestation
 - ◆ Mähen des Rasens
 - ◆ Dabei kehrt er jedes Mal zum Aufladen zur Ladestation zurück, um sich für den nächsten geplanten Mäheinsatz vorzubereiten.
 - ◆ Fortsetzen des Mähens, bis die erforderliche Zeit für die Rasenfläche beendet ist (Mähzyklus)

Hinweis: Robomow mäht die Kante des gesamten Rasens nur während des ersten Mähens jedes Zyklus. Bei allen weiteren Operationen mäht Robomow den Rasen ohne den Rand. Wenn die Mähhäufigkeit (siehe Abschnitt 4.3.2.2) auf HOCH gesetzt ist, mäht Robomow die Kante zweimal wöchentlich.

- Die erforderliche Mähzeit wird aus der festgelegten Einstellung **Fläche** abgeleitet. Falls die erforderliche Mähzeit angepasst (erhöht/verringert) werden muss, um bessere Mähresultate zu erzielen, gehen Sie in das Menü **Mähstunden (%)** – siehe Abschnitt 4.3.2.1.
- Robomow führt normalerweise verschiedene aufeinanderfolgende Mäheinsätze durch, bis der für den Rasen erforderliche vollständige Mähzyklus abgeschlossen ist. Nach Abschluss eines Mähzyklus wird Robomow bis zum Start des nächsten Zyklus pausieren. Das Intervall zwischen Mähzyklen wird im Menü **Mähfrequenz** definiert - siehe Abschnitt 4.3.2.2. Die Standardeinstellung ist das Ausführen von zwei vollständigen Mähzyklen pro Woche (**Mittlere** Mähfrequenz)
- Während der voreingestellten **Inaktiven Zeit** (den ganzen Sonntag und täglich von 23:00 Uhr bis 06:00 Uhr) verbleibt der Robomow in der Ladestation.. Die **Inaktive Zeit** kann geändert werden – siehe Abschnitt 4.3.1.

Hinweis!

Der Robomow verfügt über genügend Leistung, um hohes Gras zu mähen. Es kann jedoch vorkommen, dass beim ersten Mähen oder beim ersten Mähen in einer neuen Saison Unebenheiten in der Rasenfläche auftreten.

Haben Sie bitte etwas Geduld.

Es kann einige Tage bis eine Woche dauern, bis der Rasen auf eine konstante Höhe geschnitten wird.

4.1.1 Menüoptionen

Tasten am Bedienfeld

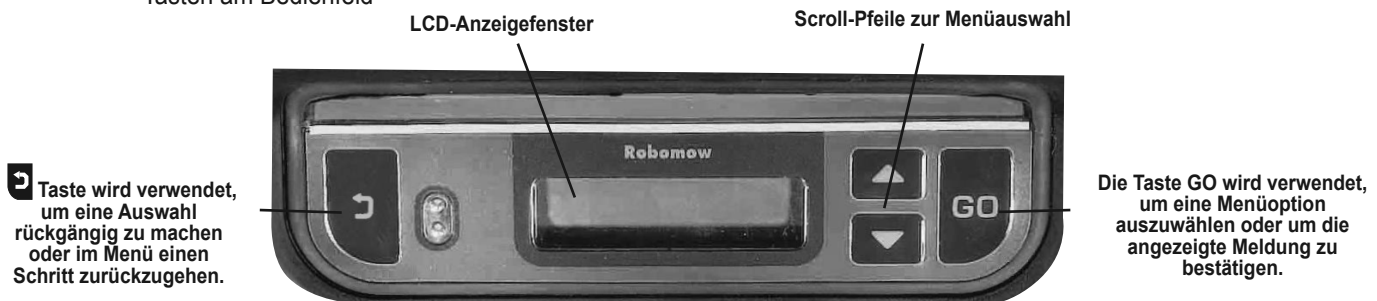

4.1.2 Das LCD-Display

Wenn sich der Robomow in der Ladestation befindet, erscheinen am LCD-Display des Bedienfelds die folgenden Anzeigen:

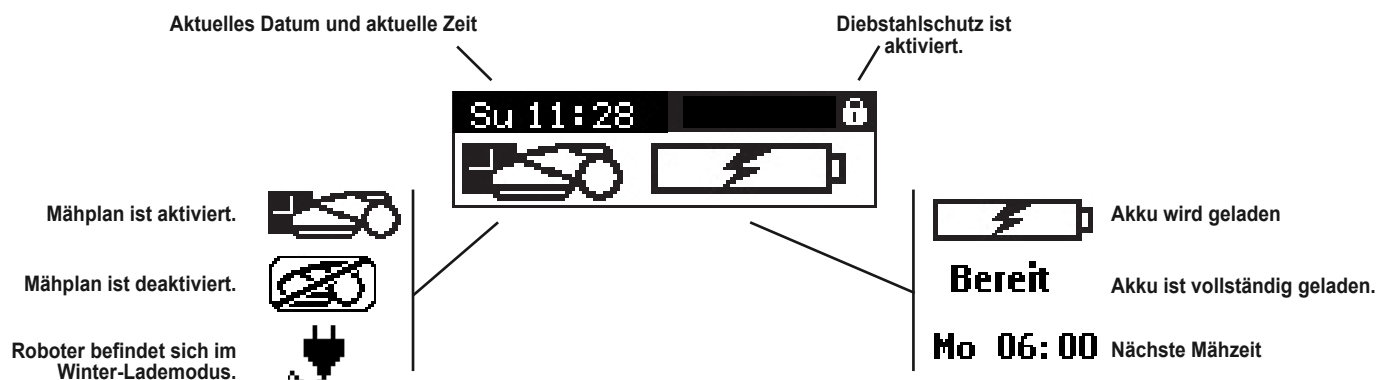

4.2 Menüstruktur

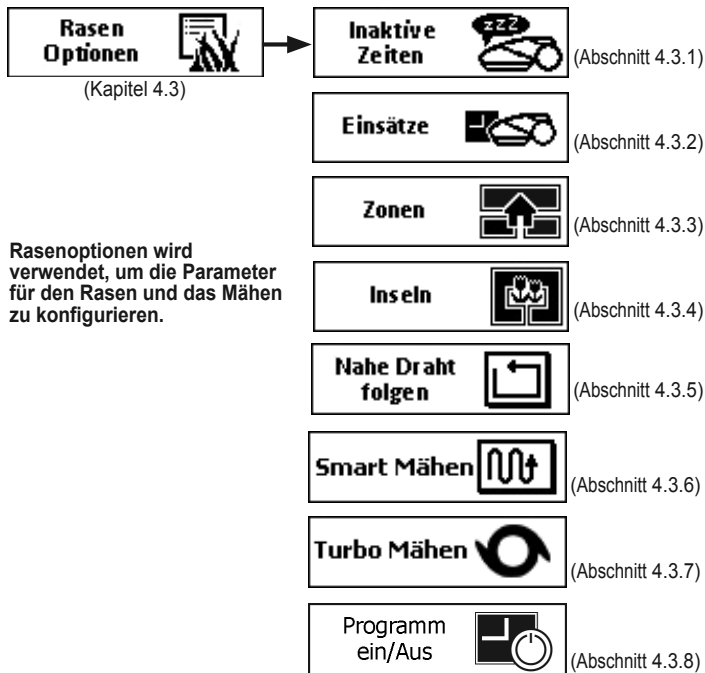

Rasenooptionen wird verwendet, um die Parameter für den Rasen und das Mähen zu konfigurieren.

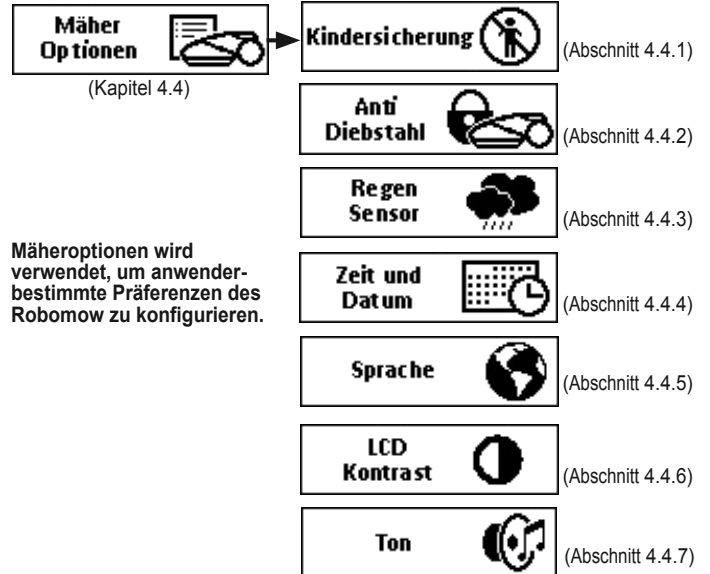

Mäheroptionen wird verwendet, um anwenderbestimmte Präferenzen des Robomow zu konfigurieren.

4.3 Rasenooptionen

Wenn Sie die vorgegebene Einstellung der Rasenooptionen ändern müssen, haben Sie mehrere Möglichkeiten.

- Scrollen, um zu **Rasenooptionen** zu gelangen Drücken Sie die Taste
- Scrollen, um die gewünschte Option auszuwählen.
- Drücken Sie die Taste , um diese Option zu konfigurieren.
- Drücken Sie die Taste , um einen Schritt zurückzugehen.



4.3.1 Inaktive Zeit

Das Menü Inaktive Zeit wird verwendet, um die Zeiten zu definieren, in denen der Robomow nicht mähen wird.

Inaktive Betriebszeiten können für bestimmte Wochentage und für bestimmte Tageszeiten eingestellt werden.

Inaktive Tage auswählen:



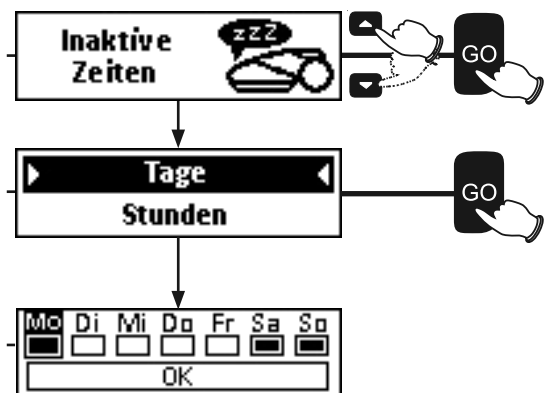

- Scrollen, um **Inaktive Zeit** aus dem Menü **Rasenooptionen** auszuwählen. Drücken Sie die Taste .
- Drücken Sie die Taste , um **Tage** auszuwählen.
- Scrollen, um ausgewählte(n) Tag(e) auszuwählen, den/die Sie deaktivieren wollen.
- Drücken Sie die Taste , um zwischen Aktiv und Inaktiv umzuschalten. Ein schwarzes Feld bedeutet, dass der Tag inaktiv ist.
- Wenn Sie Ihre Auswahl getroffen haben, scrollen Sie zum Feld OK und drücken Sie die Taste .



Zu den Stunden, die Sie deaktivieren, wird der Robomow nicht mähen

Wenn Sie zu viele inaktive Tage im Verhältnis zur Größe Ihres Rasens eingeben, wird die Meldung **Inaktive Tage überprüfen** angezeigt.

Inaktive Stunden auswählen:

- Scrollen, um **Inaktive Zeit** aus dem Menü **Rasenoptionen** auszuwählen.
Drücken Sie die Taste .
- Scrollen, um Stunden auszuwählen.
Drücken Sie die Taste .
- Scrollen, um zwischen erstem und zweiten Zeitfenster auszuwählen und die Taste  drücken.
Sie können bis zu zwei Zeitfenster deaktivieren.
- Scrollen, um das inaktive Fenster zwischen Ein und Aus umzuschalten.
Drücken Sie die Taste 
Start- und Endzeit für dieses Zeitfenster setzen.
Scrollen, um das Feld OK auszuwählen.
Drücken Sie die Taste .

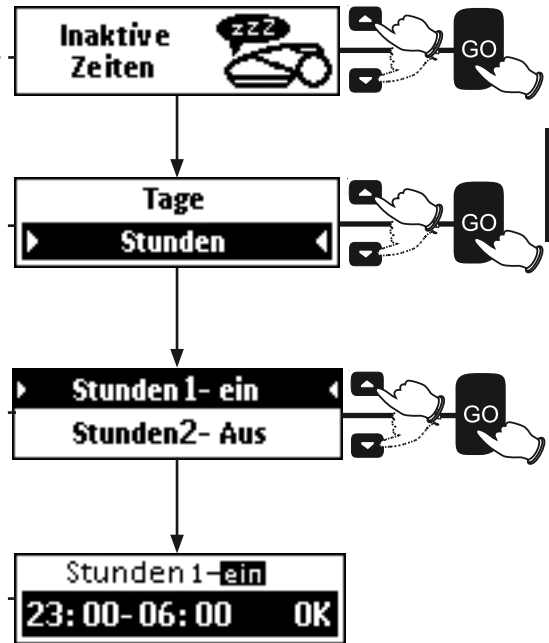

Zu den Stunden, die Sie deaktivieren, wird der Robomow nicht mähen. Inaktive Stunden gelten für alle Wochentage gleich.

Wenn Sie zu viele inaktive Stunden im Verhältnis zur Größe Ihres Rasens eingeben, wird die Meldung **Inaktive Tage überprüfen** angezeigt.

4.3.2 Mähumfang

4.3.2.1 Mähstunden (%)





Es kann Fälle geben, in denen die ausgewählte Rasenfläche nicht komplett gemäht ist und noch Stellen mit ungemähtem Rasen sichtbar sind.

Das kann in zwei Fällen stattfinden:

- ◆ Die tatsächliche Rasenfläche ist größer als in den Einstellungen **Fläche** konfiguriert. Gehen Sie in diesem Fall in das Menü **Rasenoptionen > Zone bearbeiten > Fläche**, um die Flächeneinstellungen anzupassen.
- ◆ Die Rasenform ist komplex (Form, Engpass, Abhänge und Hindernisse).

Wenn die Flächeneinstellungen richtig sind, aber das Mähresultat noch nicht zufriedenstellend ist, können Sie über die Option „Mähzeiten“ die Dauer des Mähzyklus, der für Ihre Flächeneinstellung zugewiesen wurde (**prozentual**) anpassen.

Um die „Mähstunden“ zu ändern, führen Sie die folgenden Schritte aus:

- Scrollen Sie, um die Option **Mähumfang** im Menü **Rasenoptionen** zu wählen. Drücken Sie die Taste .
- Drücken Sie , um **Mähstunden (%)** zu wählen.
- Scrollen, um aus **Alle Zonen / nach Zone** auszuwählen.
Drücken Sie die Taste .
- Wenn nach Zone ausgewählt ist, scrollen um Zone auszuwählen. Drücken Sie die Taste .
- Scrollen Sie, um die Anzahl der Mähstunden (%) zu erhöhen oder zu reduzieren. Der vorgegebene Wert für die Intensität ist 0 %. Er kann von -50% bis +50 % eingestellt werden.

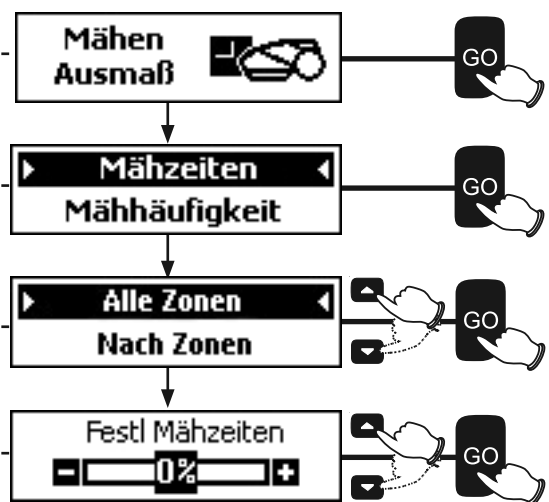

Mähstunden aktualisiert: Wenn der ausgewählte Wert akzeptiert wurde:

Mähstunden-Limit (%): Wenn der Wert für die Mähstunden (%) höher als der maximal zulässige Wert für den Rasenbereich ist. Drücken Sie , um den Wert festzulegen oder zu ändern.

4.3.2 Mähhäufigkeit

- Die Option **Mähfrequenz** steuert das Intervall (Frequenz) zwischen Mähzyklen. Eine höhere Häufigkeit entspricht kürzeren Wachstumsperioden. Eine geringere Häufigkeit ermöglicht längere Perioden für das Graswachstum.
- Das Rasenwachstum verändert sich im Lauf des Jahres (abhängig von Temperatur, Rasenart, Dünger usw.).
- Die standardmäßige Mähhäufigkeit ist **'Mittel'** (entspricht zwei Mähzyklen pro Woche)..
- Während der Ruhesaison, in der das Gras langsamer wächst, wird empfohlen, die Mähhäufigkeit auf **Niedrig** umzustellen (entspricht einem Mähzyklus pro Woche). Diese Ruhepause hilft dem Rasen und erhöht die Lebensdauer des Mähers.
- Gute Düngung und günstige Wetterbedingungen können verursachen, dass der Rasen **schneller** wächst. In solchen Fällen können Sie die Option „Mähfrequenz“ auf **Hoch** einstellen (äquivalent zum täglichen Mähen).
- Die Option „Mähfrequenz“ ist **nur für Zonen verfügbar, bei denen eine Ladestation installiert wurde:**

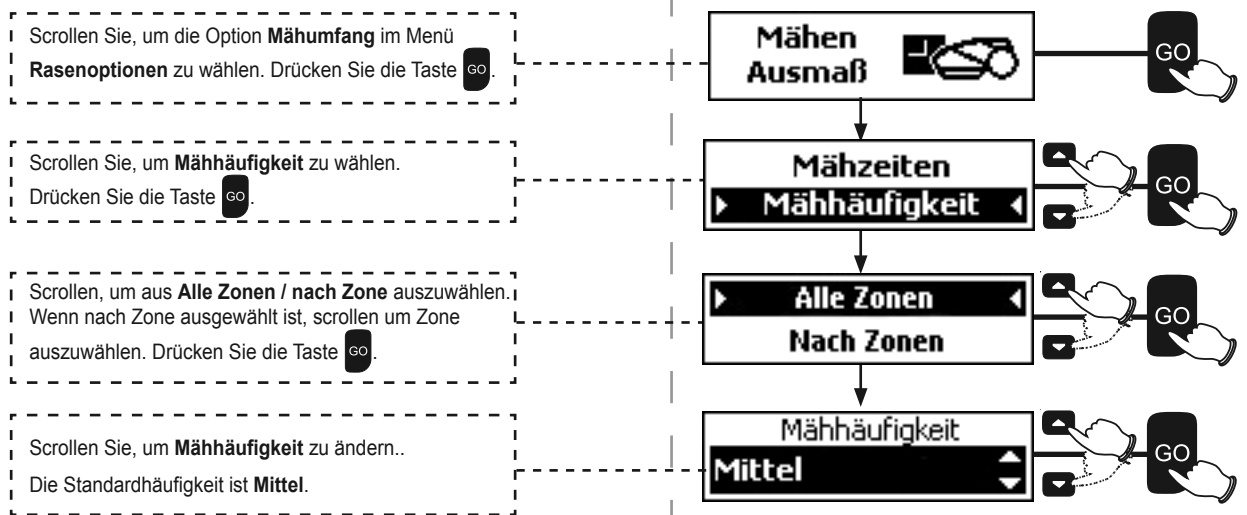

4.3.3 Zonen – Hinzufügen / Entfernen / Zone(n) bearbeiten

Verwenden Sie die Option **Zonen** zum Hinzufügen, Entfernen oder Bearbeiten voreingestellter Zonen.

Hinweis: Nebenzonen sind mit Ziffern markiert (1, 2, 3 und 4).
Separate Zonen sind mit Buchstaben markiert (A und B).

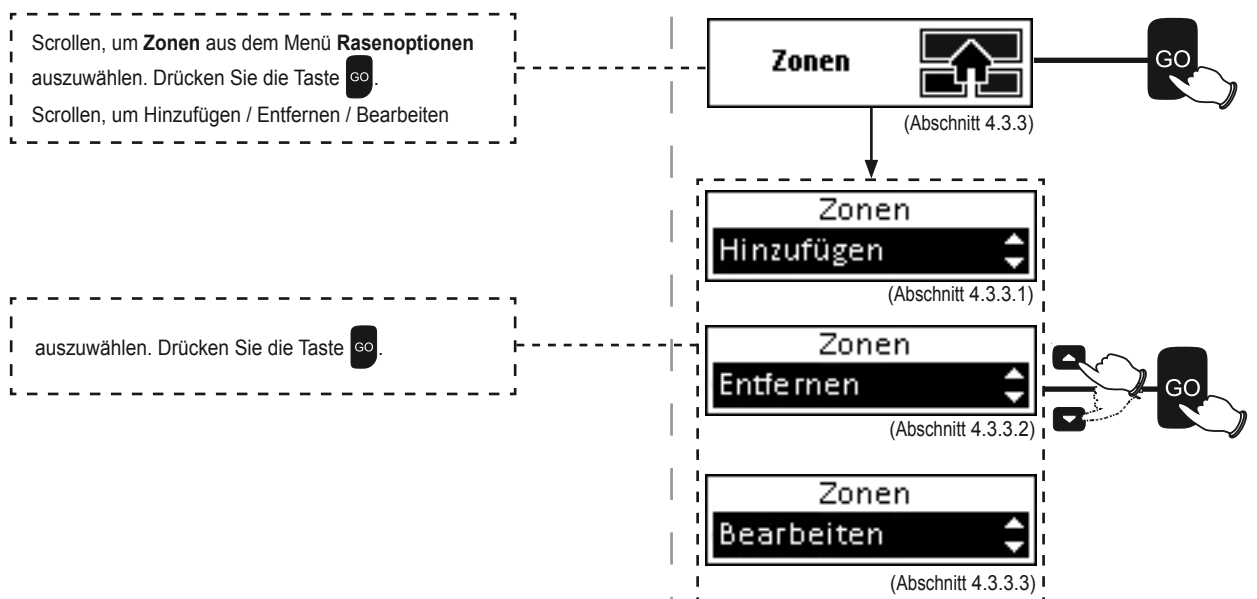

4.3.3.1 Hinzufügen

○ Wenn Sie eine **Nebenzone** hinzufügen.

Drücken Sie die Taste , um eine oder mehrere Zonen hinzuzufügen

Drücken Sie die Taste , um eine **Nebenzone** auszuwählen.

Drücken Sie die Taste , um **nach Distanz** auszuwählen.

Setzen Sie den Robomow in die Ladestation.
Drücken Sie die Taste .

Der Robomow folgt dem Begrenzungskabel.
Drücken Sie die Taste am Zoneneingang, wenn der Mäher mindestens 5 m (16 Fuß) innerhalb der hinzugefügten **Nebenzone** ist.

Scrollen, um die **Fläche** der hinzugefügten Nebenzone zu wählen.
Drücken Sie die Taste .

Nebenzone 1 definieren. Eine weitere Nebenzone hinzufügen?

Wählen Sie , um die Auswahl zu beenden oder , um eine weitere Nebenzone hinzuzufügen.
Drücken Sie die Taste .

○ Wenn Sie eine **Separate Zone** hinzufügen.

Scrollen, um Separate Zone auszuwählen.
Drücken Sie die Taste .

Scrollen, um die **Fläche** der hinzugefügten Separaten Zone zu wählen.
Drücken Sie die Taste .

Wählen Sie , um die Auswahl zu beenden oder , um eine weitere Separate Zone hinzuzufügen.
Drücken Sie die Taste .

Wenn die ausgewählte Fläche zu groß ist, um auf einmal gemäht zu werden, erscheint die Meldung **Ladestation empfohlen**.
Eine zusätzliche Ladestation (optionales Zubehör) ermöglicht Mehrfachbetrieb in größeren separaten Zonen.

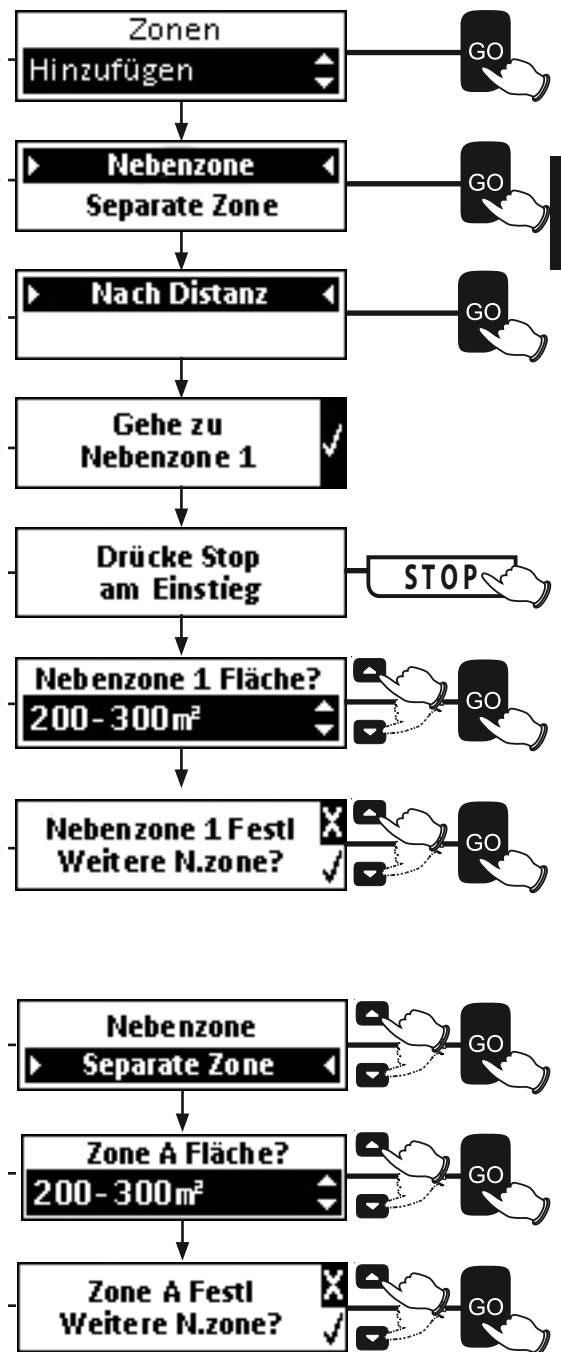

4.3.3.2 Entfernen

Drücken Sie die Taste , um eine oder mehrere Zonen zu entfernen.

Scrollen, um die Zone auszuwählen, die Sie entfernen wollen. Drücken Sie die Taste .

Wählen Sie , um die Zone zu entfernen oder , um das Menü zu beenden. Drücken Sie die Taste .

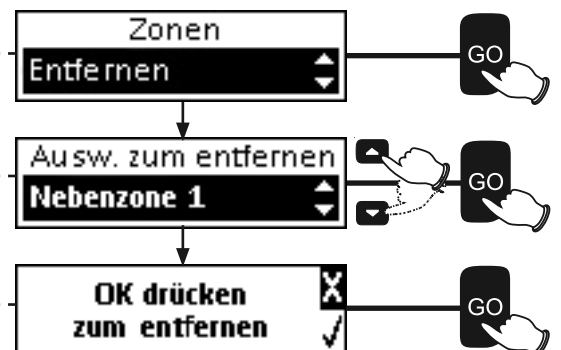

4.3.3.3 Bearbeiten

Scrollen, um **Bearbeiten** auszuwählen.
Drücken Sie die Taste **GO**.



Bearbeiten der **Hauptzone**:
Es kann nur die **Fläche** der Hauptzone geändert werden.

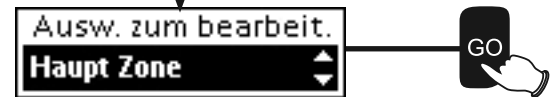

Scrollen, um die neue Größe auszuwählen.
Drücken Sie die Taste **GO**, um den Bereich zu aktualisieren.



Bearbeiten einer **Nebenzone**:
Die **Fläche** und der **Eingang zur Nebenzone** kann geändert werden.

○ **Ändern der Fläche einer Nebenzone:**

Scrollen, um die **Nebenzone** auszuwählen, die Sie bearbeiten wollen.
Drücken Sie die Taste **GO**.



Drücken Sie die Taste **GO**, um **Bereich** auszuwählen.



Scrollen, um die neue Größe des Bereichs auszuwählen. Drücken Sie die Taste **GO**, um den Bereich zu aktualisieren.



○ **Eingang Nebenzone**

Es gibt zwei Methoden zum Ändern des **Eingangs** einer **Nebenzone** – **Distanz aktualisieren** oder **Distanz lernen**.

Scrollen, um **Eingabe einer Separaten Zone** auszuwählen. Drücken Sie die Taste **GO**.



Drücken Sie die Taste **GO**, um **nach Distanz** auszuwählen.

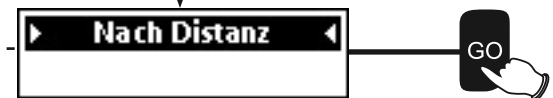

◆ **Distanz aktualisieren:**

Drücken Sie die Taste **GO**, um **Distanz zu aktualisieren**.



Scrollen, um die aktualisierte Distanz einzugeben. Drücken Sie die Taste **GO**.

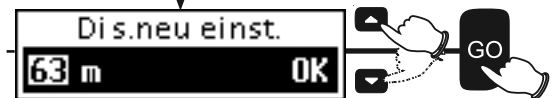

◆ **Distanz lernen:**

Setzen Sie den Robomow in die Ladestation. Scrollen, um **Distanz wählen** auszuwählen. Taste **GO** drücken.



Der Robomow folgt dem Begrenzungskabel.

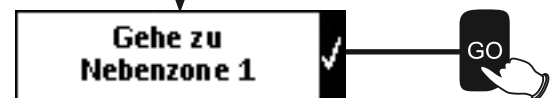

Wenn der Robomow den Zoneneingang mit ungefähr 5 m (16 Fuß) passiert – Drücken Sie die Taste **STOP**. Drücken Sie die Taste **GO**, um das Menü zu beenden.



Bearbeiten einer separaten Zone:

Bei einer **separaten Zone** kann Folgendes geändert werden: **Fläche**, **Kantenabschluss** und **Ladestation**.

- Ändern der **Fläche** einer separaten Zone:

Scrollen, um **Bereich** auszuwählen. Drücken Sie die Taste **GO**.

Scrollen, um die neue Größe des Bereichs auszuwählen. Drücken Sie die Taste **GO**.

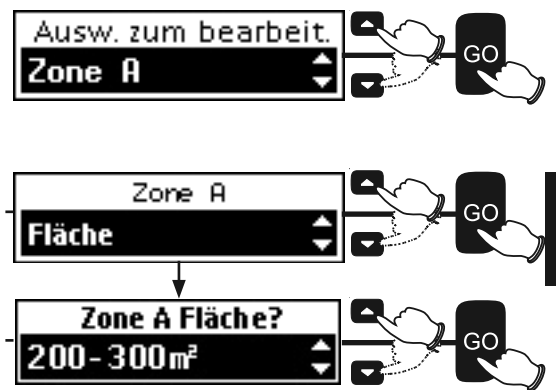

Kantenabschluss zeigt dem Robomow an, wie weit er die Kante mähen muss, bevor er mit der inneren Rasenfläche beginnt.

- Ändern der Einstellung **Kantenabschluss** für eine separate Zone:

Es gibt zwei Methoden zum Aktualisieren der Einstellungen Kantenabschluss: **Distanz einstellen** und **Distanz lernen**.

Scrollen, um **Kante beenden** auszuwählen. Drücken Sie die Taste **GO**.

◆ **Distanz einstellen:**

Drücken Sie die Taste **GO**, um **nach Distanz** auszuwählen.

Drücken Sie die Taste **GO**, um **Distanz eingeben** auszuwählen.

Scrollen, um eine Distanz einzugeben. Drücken Sie die Taste **GO**.

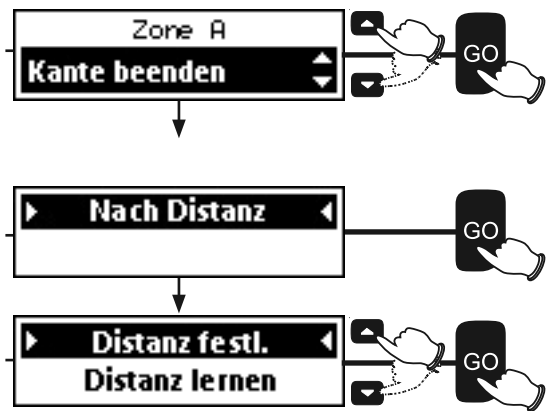

◆ **Distanz lernen:**

- Positionieren Sie den Robomow mit der Frontseite zum Begrenzungskabel. Drücken Sie die Taste **GO**. Der Robomow folgt dem Begrenzungskabel.
- Wenn Robomow eine volle Drehung um die Kante ausgeführt hat, drücken Sie **STOP**. Drücken Sie **GO**, damit Robomow die Distanz lernen kann.

Wenn einer separaten Zone eine **zusätzliche** Ladestation hinzugefügt wurde, muss **Ladestation** auf **Ja** eingestellt werden.

- Ändern der **Einstellung Ladestation** für eine separate Zone:

Scrollen, um **Ladestation** auszuwählen. Drücken Sie die Taste **GO**.

Scrollen, um **Ja** und **Nein** auszuwählen. Taste **GO** drücken.
Ja = eine weitere Ladestation.

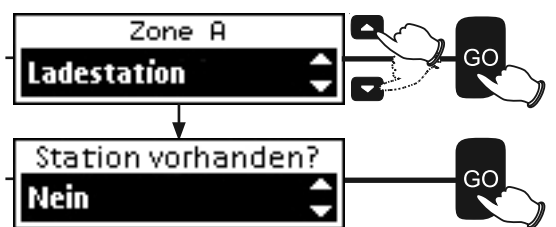

4.3.3.4 Verwendung von Nebenzonen als Fernstartpunkte

Es kann vorkommen, dass eine Hauptzone zwei oder mehrere größere über einen Durchgang verbundene Bereiche hat, die mehr als 2 Meter breit sind, wie etwa einen vorderen oder hinteren Garten.

Damit in solchen Fällen alle Bereiche einer Hauptzone richtig abgedeckt werden können, möchten Sie vielleicht, dass der Mäher gelegentlich zu einem bestimmten Zeitpunkt entlang des Begrenzungsdrahts anfängt zu mähen (anders als die Ladestation). Wir nennen das – **Fernstartpunkte**.

Ein Fernstartpunkt kann eingestellt werden, in dem eine Nebenzone für die gewünschte Stelle definiert (hinzugefügt) wird (siehe Abschnitt 4.3.3.1).

Bitte beachten Sie: Während des Definitionsvorgangs für eine Nebenzone werden Sie gebeten, die Fläche einer neu hinzugefügten Nebenzone anzugeben. Bei einem Fernstartpunkt sollte diese Fläche dem entlegenen Teil der Hauptzone entsprechen. Verringern Sie die Flächeneinstellung der Hauptzone entsprechend (siehe Abschnitt 4.3.3.3). Siehe nachfolgendes Beispiel

Bei diesem Vorgang wird eigentlich die Wahrscheinlichkeit (oder die Frequenz) von Abfahrten ab jedem Startpunkt definiert (während für die Hauptzone die Ladestation selbst ein Startpunkt ist).

Beispiel:

Angenommen Ihre Hauptzone ist 1.000m² groß. Sie enthält einen hinteren Garten (400m²), bei dem die Ladestation installiert ist, und einen Vorgarten (600m²).

Um einen Fernstartpunkt für den Vorgarten zu definieren, folgen Sie den Anweisungen zum Hinzufügen einer Nebenzone.

Sobald Sie im Vorgarten sind, legen Sie die Fläche der neu hinzugefügten Nebenzone auf 600m² fest und verringern sofort (siehe Abschnitt 4.3.3.3) die Fläche der Hauptzone auf 400m².

Es besteht jetzt eine 40 %-ige Wahrscheinlichkeit, dass der Mäher ab der Ladestation startet, um den hinteren Garten abzudecken, und eine 60 %-ige Wahrscheinlichkeit, dass ab dem Fernstartpunkt gestartet wird für den Vorgarten.

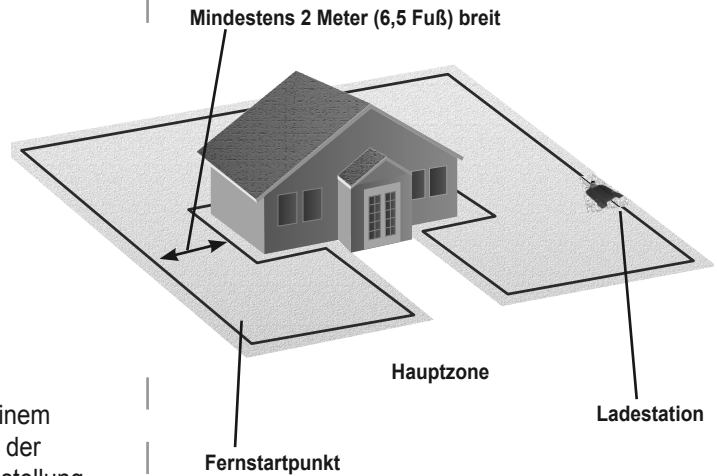

4.3.4 Inseln

In seltenen Fällen werden sie eventuell feststellen, dass der Robomow bei der Suche nach der Ladestation unnötigerweise eine Insel umrundet. Die Option **Inseln** hilft Ihnen, eine solche Situation zu umgehen. Um solche Fälle zu vermeiden, setzen Sie die Funktion **Inseln** auf **Ein**.

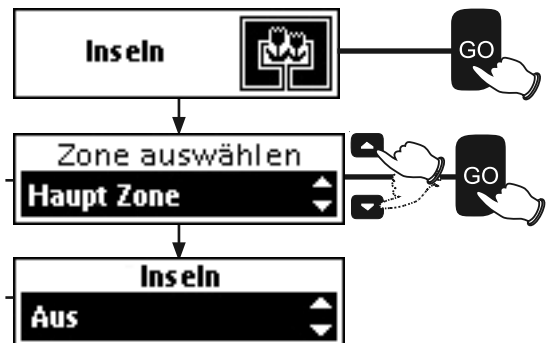
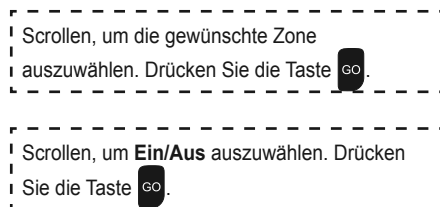

4.3.5 Dem Kabel eng folgen

Wenn der Robomow seinen Betrieb in der Hauptzone beendet oder wenn er durch die Taste Home veranlasst wird, zur Ladestation zu fahren, fährt er selbsttätig zur Ladestation.

Der Robomow fährt mit einer dynamischen versetzten Distanz (nicht zentriert) entlang des Begrenzungskabels, um Reifenspuren auf dem gleichen Weg zu vermeiden. Sie können diese Vorgehensweise für die Rückfahrt ausschalten.

Drücken Sie die Taste **GO**, um **Kabel eng folgen** aus dem **Menü Rasenoptionen** auszuwählen.

Drücken Sie die Taste **GO**, um **Ein/Aus** auszuwählen.

Scrollen, um aus **Alle Zonen / nach Zone** auszuwählen. Wenn nach Zone ausgewählt ist, scrollen um Zone auszuwählen. Drücken Sie die Taste **GO**.

Scrollen, um **Ein/Aus** auszuwählen.

Aus = Robomow fährt in der Mitte entlang des Kabels.

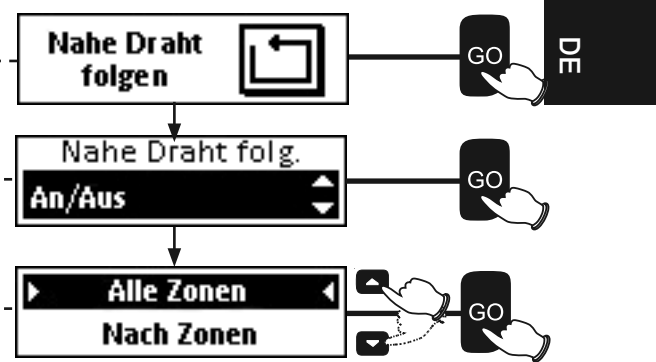

Der Bereich für die versetzte **Distanz reicht von 1 bis 12**. Die einzelnen Werte stellen Distanzen vom Kabel dar.

Je höher die Distanzeinstellung, desto kleiner ist die Wahrscheinlichkeit von Reifenspuren entlang des Begrenzungskabels.

Scrollen, um **Distanz** auszuwählen. Taste drücken. **GO**

Scrollen, um den maximalen Wert für den Abstand einzugeben, in dem der Robomow von der Kante entfernt fährt. Drücken Sie die Taste **GO**.

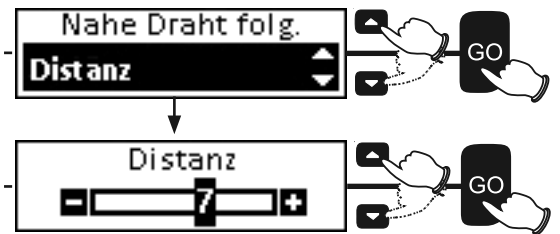

4.3.6 Smart Mähen

- Die einzigartige Smart Mähen-Funktion ermöglicht einen effizienteren Mähbetrieb durch sanfte und kontinuierliche Drehungen an den Kanten des Rasens.
- Wenn diese Funktion für eine bestimmte Zone das erste Mal aktiviert wird, kann es erforderlich sein, dass der Mäher den Rasen überquert und den Begrenzungsdraht mehrere Male berührt, (um eine anfängliche Kalibrierung des Algorithmus durchzuführen), bevor er sanfte Drehungen an den Kanten des Rasens durchführt.

Drücken Sie **GO**, um 'EIN/AUS' zu wählen.

Scrollen Sie, um **Alle Zonen/Nach Zonen** zu wählen. Wenn Sie 'Nach Zonen' gewählt haben, scrollen Sie, um 'Zone' zu wählen.

Drücken Sie **GO**.

Scrollen Sie, um **EIN/AUS** zu wählen.

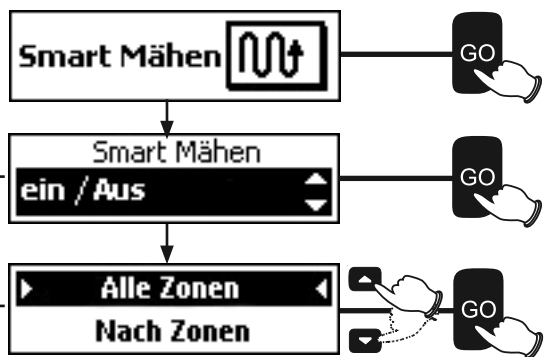

- **Kantenüberstand** Ermöglicht das Anpassen des Überstands an der Rasenkante beim Ausführen von sanften und kontinuierlichen Drehungen im Smart Mähen-Modus.
- Durch das Erhöhen dieses Werts wird ein höherer Überstand an der Rasenkante erzeugt (für bessere Mähergebnisse), dies kann jedoch an einem Punkt dazu führen, dass der Mäher keine sanfte Drehung ausführen kann..

Scrollen Sie, um den Wert für den **Kantenüberstand** festzulegen. Drücken Sie **GO**.

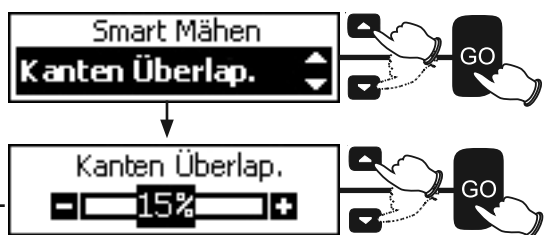

4.3.7 Turbo Mähen

- Die Turbo Mähen-Funktion ermöglicht ein schnelleres und stärkeres Mähen von hohem Gras während des ersten Schnitts der Saison.
- Wenn das Mähen das erste Mal in Betrieb genommen wird, oder wenn die Einstellungen auf die werkseitigen Einstellungen zurückgesetzt werden (siehe Abschnitt 3.3), wird diese Funktion automatisch aktiviert, um sofort nach dem ersten Mähzyklus bessere Mähergebnisse zu ermöglichen.
Am Ende des ersten Mähzyklus wird die Funktion automatisch deaktiviert (auf AUS gesetzt).
- In diesem Menü können Sie die Turbo Mähen-Funktion manuell aktivieren. 'Beim Aktivieren des Turbo Mähen-Modus Mähhöhe anheben.' Diese Meldung wird angezeigt, sobald die Funktion aktiviert wird. Am Ende des Mähzyklus wird die Funktion automatisch deaktiviert (auf AUS gesetzt).
- Sobald die TurboMähen-Funktion aktiviert ist, wird der erste Mähzyklus länger und geräuschvoller sein, als alle nachfolgenden Mähzyklen.

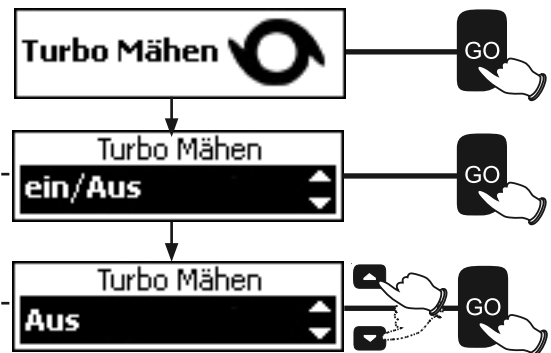
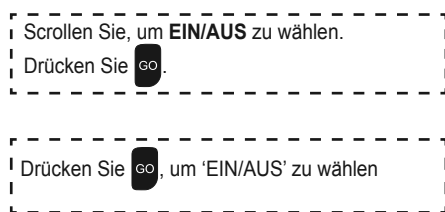

4.3.8 Programm Ein/Aus

- Dieses Menü aktiviert oder deaktiviert den automatischen Einsatz, entweder in der Hauptzone, in einer der Nebenzonen oder auf dem gesamten Rasen ('Alle Zonen').
- Wenn 'Programm' in einer bestimmten Zone auf 'Aus' eingestellt ist, überspringt der Mäher den Einsatz in dieser Zone, setzt das Mähen in allen anderen Zonen jedoch fort. **Wichtig:** Bitte beachten Sie, dass der Mäher auf jeden Fall die Kanten der gesamten Rasenfläche mähen wird.

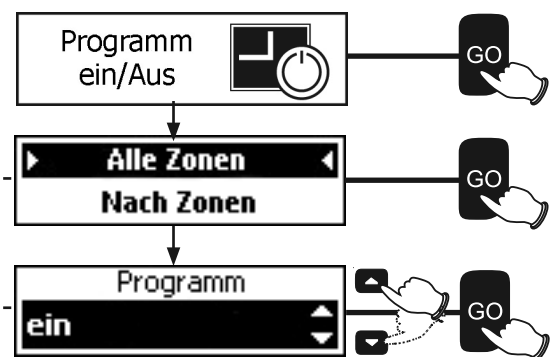
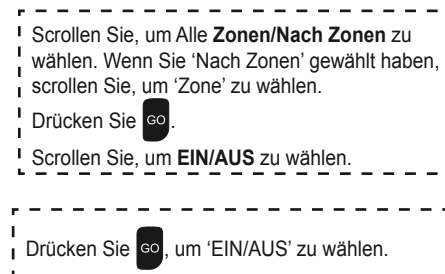

4.4 Mäheroptionen

Sie können verschiedene vorgegebene Einstellungen des Mähers verändern.
Verwenden Sie das Menü **Mäheroptionen**, um diese Optionen auszuwählen.



4.4.1 Kindersicherung

Die Funktion **Kindersicherung** verhindert versehentliches Drücken von Tasten, insbesondere durch Kinder.
Diese Funktion ist ab Werk **ausgeschaltet**.
Um diese Funktion **ein**zuschalten, setzen Sie **Kindersicherung** auf **Ein**.

- Wenn die Kindersicherung eingeschaltet ist, wird **Tasten gesperrt** angezeigt.

Zum kurzzeitigen Aufheben der **Tastensperre**:

- Drücken Sie die Taste und anschließend .

Die Tasten werden nach 30 Minuten, ohne Eingreifen des Benutzers, erneut gesichert.

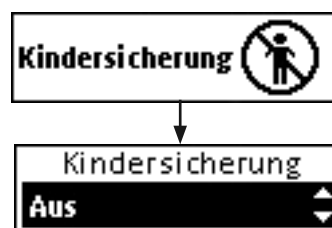

4.4.2 Diebstahlschutz

Die Diebstahlschutzfunktion alarmiert die Umgebung, falls der Mäher unbeabsichtigt aus dem vorgesehenen Bereich entnommen wird.

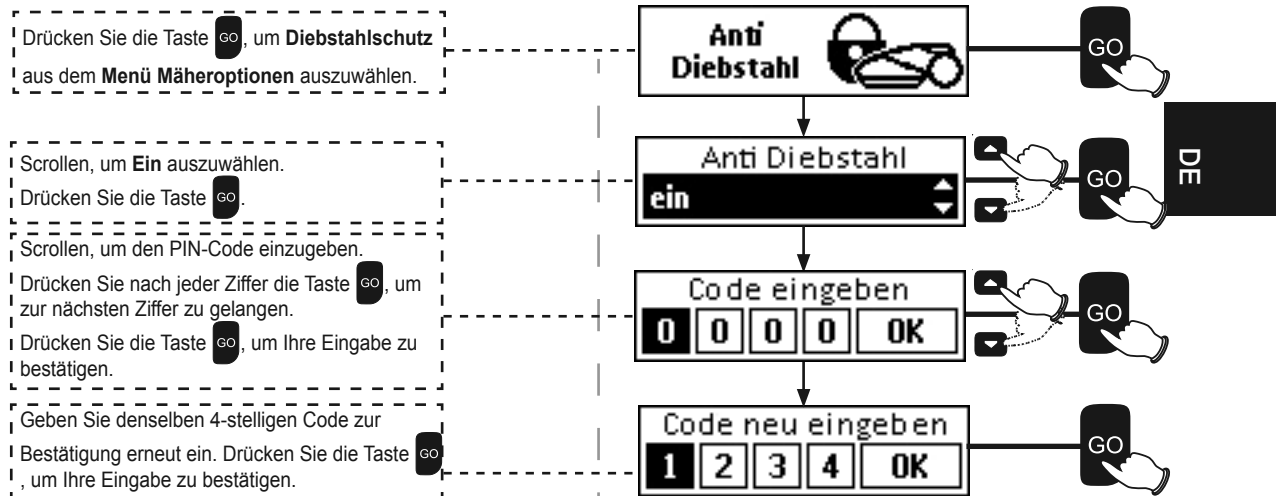

- Drücken Sie die Taste , um **Diebstahlschutz** aus dem **Menü Mäheroptionen** auszuwählen.
- Scrollen, um **Ein** auszuwählen.
Drücken Sie die Taste .
- Scrollen, um den PIN-Code einzugeben.
Drücken Sie nach jeder Ziffer die Taste , um zur nächsten Ziffer zu gelangen.
Drücken Sie die Taste , um Ihre Eingabe zu bestätigen.
- Geben Sie denselben 4-stelligen Code zur Bestätigung erneut ein. Drücken Sie die Taste , um Ihre Eingabe zu bestätigen.

Ab Werk ist der Diebstahlschutz ausgeschaltet. Erstmaliges Einschalten des Diebstahlschutzes:

Tipp: Wählen Sie eine leicht zu merkende Nummer. Notieren Sie sich die Nummer (am Ende von Kapitel 8) und bewahren Sie sie an einem sicheren Platz auf.

4.4.3 Regensensor

Die Regensensorfunktion stoppt den Mähbetrieb bei Regen oder sehr hoher Luftfeuchtigkeit.

Dies wird für den Rasen empfohlen. Technisch gesehen, stellt das Mähen von nassem Gras **kein** Problem dar.

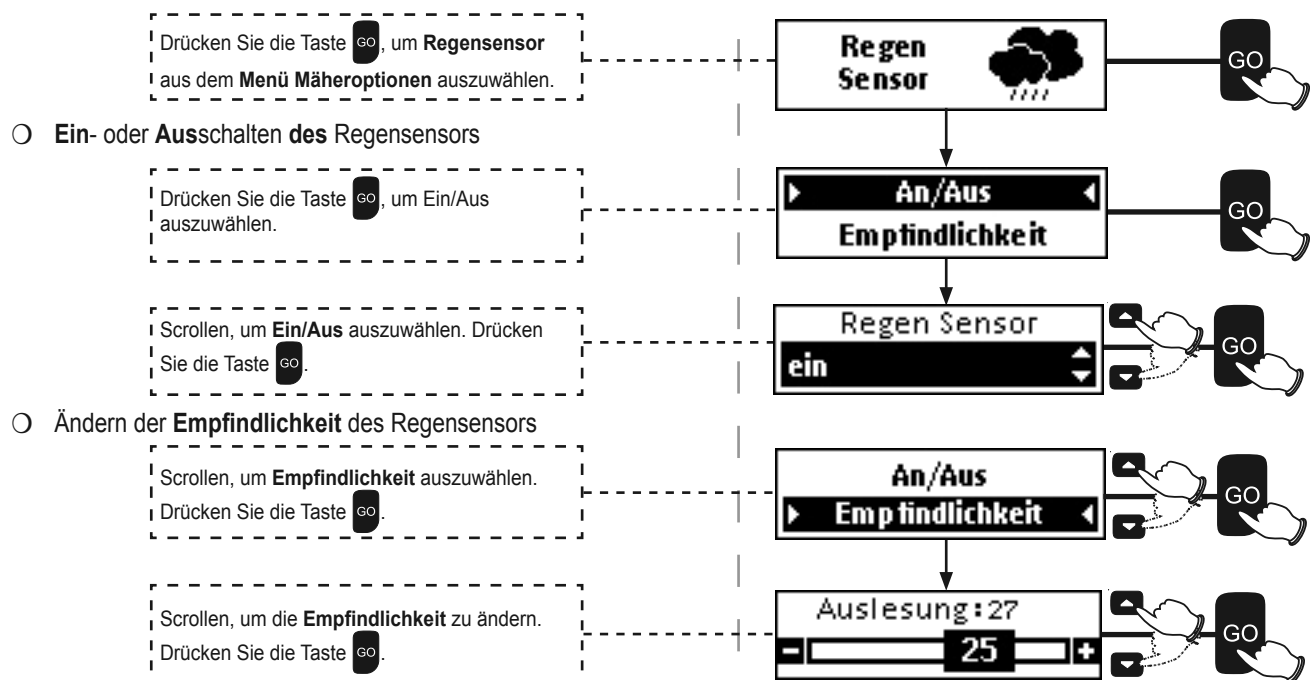

- Drücken Sie die Taste , um **Regensensor** aus dem **Menü Mäheroptionen** auszuwählen.
- **Ein- oder Ausschalten des Regensensors**
Drücken Sie die Taste , um Ein/Aus auszuwählen.
- Scrollen, um **Ein/Aus** auszuwählen. Drücken Sie die Taste .
- **Ändern der Empfindlichkeit des Regensensors**
Scrollen, um **Empfindlichkeit** auszuwählen.
Drücken Sie die Taste .
- Scrollen, um die **Empfindlichkeit** zu ändern.
Drücken Sie die Taste .

- Der aktuelle Auslesewert des Regensensors wird angezeigt. Der Robomow erkennt Regen, wenn der Auslesewert kleiner als ist der eingestellte Wert für die **Empfindlichkeit**. Je höher die Einstellung für die Empfindlichkeit, desto empfindlicher funktioniert die Regenerkennung des Robomow.
- **Bitte beachten Sie!** Es kann einige Minuten dauern, bis Robomow regnerisches oder nasses Wetter erkennt. Das geschieht, um Fehlerkennungen vorzubeugen. Sobald der Mäher Regen erkennt, hält er den aktuellen Mäheinsatz an und startet die Suche nach der Ladestation. Wenn die Funktion „Inseln“ aktiviert ist (siehe Abschnitt 4.3.4), führt der Mäher einen speziellen Suchvorgang nach der Ladestation aus. Demzufolge kann der Mäher mehr Zeit brauchen (bis zu 30 bis 40 Minuten), um zur Ladestation zu gelangen.

4.4.4 Zeit und Datum

Zeit und Datum wurden bereits während der einmaligen Einrichtung eingestellt.

Mit der Option Zeit und Datum können Sie die Einstellung aktualisieren.



Drücken Sie die Taste , um **Zeit und Datum** aus dem **Menü Mäheroptionen** auszuwählen.



○ Einstellen der Zeit

Drücken Sie die Taste , um **Zeit einstellen** auszuwählen.



Scrollen, um die Zeit einzugeben. Drücken Sie die Taste , um zur nächsten Ziffer zu gelangen. Drücken Sie die Taste , um Ihre Eingabe zu bestätigen.

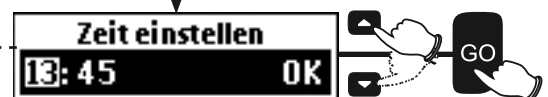

○ Ändern des Zeitformats

Scrollen, um das **Zeitformat** auszuwählen. Drücken Sie die Taste .





Scrollen, um **12 Stunden** oder **24 Stunden** auszuwählen. Drücken Sie die Taste .



○ Einstellen des Datums

Drücken Sie die Taste , um **Datum einstellen** auszuwählen.



Scrollen, um das Datum einzugeben. Drücken Sie die Taste , um zur nächsten Ziffer zu gelangen. Drücken Sie die Taste , um Ihre Eingabe zu bestätigen.

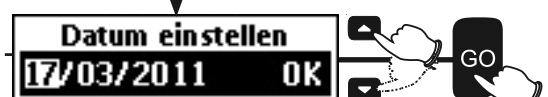

○ Ändern des Datumsformats

Scrollen, um das **Datumsformat** auszuwählen. Drücken Sie die Taste .



Scrollen, um **TT/MM/JJ** oder **MM/TT/JJ** auszuwählen. Drücken Sie die Taste .

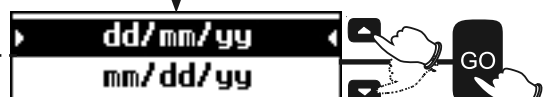

4.4.5 Sprache

○ Ändern der Sprache

Drücken Sie die Taste , um **Sprache** aus dem **Menü Mäheroptionen** auszuwählen.



Scrollen, um **Sprache** auszuwählen. Drücken Sie die Taste .



4.4.6 LCD-Kontrast

- Ändern des Kontrastes des LCD-Displays

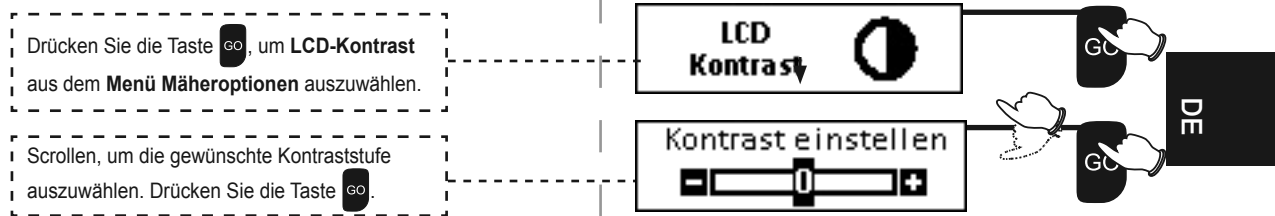

4.4.7 Ton

Mit der Option Ton können Sie alle nicht sicherheitsrelevanten Töne ausschalten.

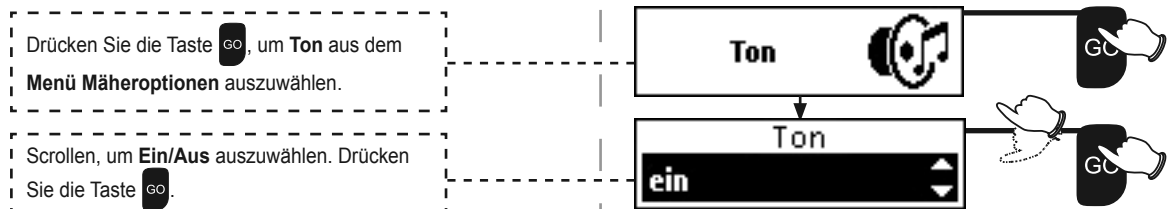

4.5 Manuelle Bedienung

Die Funktion manuelle Bedienung wird verwendet, um den Rasen außerhalb der geplanten Zeiten zu mähen oder wenn der Rasen von Menschen und Abfall geräumt werden muss, bevor das Mähen beginnt.

Starten des manuellen Betriebs, wenn sich der Robomow in der Ladestation befindet.

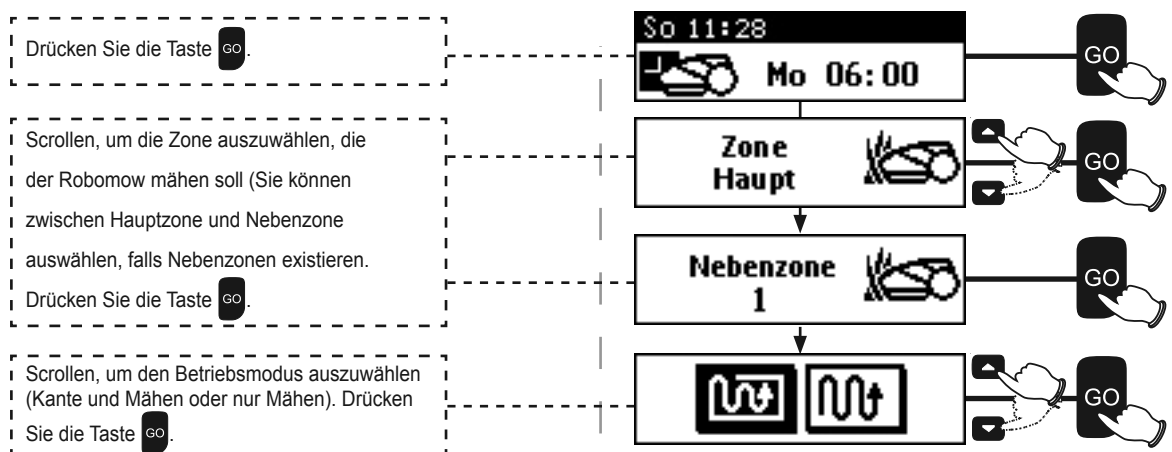

Starten des manuellen Betriebs in einer Zone ohne Ladestation

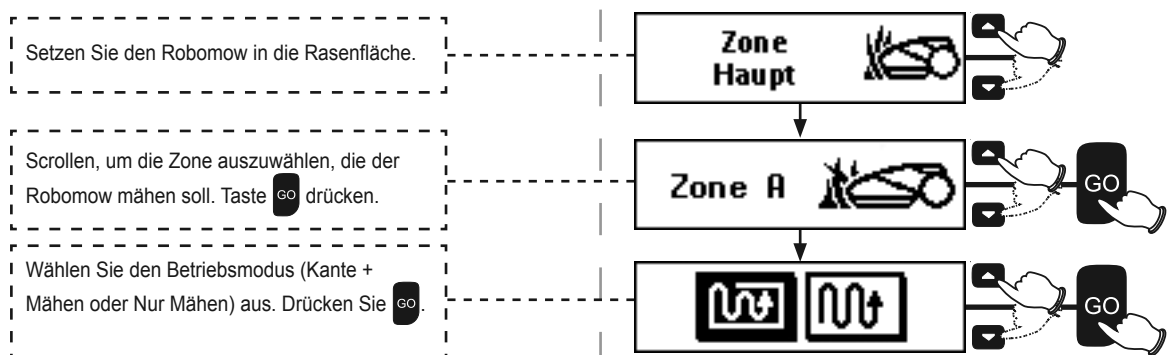

Hinweis! Wenn der Betriebsmodus „Kante & Mähen“ ausgewählt wurde, wird der Mäher die Kante der gesamten Rasenfläche mähen, bevor er anfängt, innerhalb der ausgewählten Zone zu mähen.

Kapitel 5 Verwendung des Bedienteils

5.1 Warmmeldungen am Bedienteil

Warnmeldung	Beschreibung
Dockinganzeige leuchtet.	Mäher ist in der Ladestation.
Betriebsanzeige leuchtet.	Mäher ist nicht in der Ladestation.
Die Ein/Aus-Anzeige für Automatikbetrieb leuchtet.	Mähplan ist deaktiviert. Automatikbetrieb nicht zulässig.
Kabelanzeige – blinkt und piepst	Das Begrenzungskabel ist abgeschnitten, unterbrochen oder zu lang.
Alle Anzeigen blinken.	Mäher ist innerhalb von 4 Stunden nach seiner Ausfahrt nicht in die Ladestation zurückgekehrt. Wenn der Mäher in der Ladestation erkannt wird, geht der Alarm aus. Um die Alarmmeldungen auszuschalten, drücken Sie die Ein-/Aus-Taste.
Alle Anzeigen blinken und der Buzzer gibt 10 Sekunden lang einen Ton ab.	Diebstahlschutz ist eingeschaltet und der Mäher wurde außerhalb der geplanten Mähzeiten aus der Ladestation entnommen. Um die Alarmmeldungen auszuschalten, drücken Sie die Ein-/Aus-Taste.



5.2 Den Buzzer ein-/ausschalten

- Drücken und halten Sie die Ein-/Aus-Taste 10 Sekunden lang.
 - Ein kurzer Signalton zeigt an, dass der Buzzer **eingeschaltet** ist.
 - Ein Blinken zeigt an, dass der Buzzer **ausschaltet** ist.

5.3 Deaktivieren des automatischen Betriebs

Diese Option wird verwendet, um den automatischen Betrieb des Robomow gemäß den voreingestellten Zeiten zu deaktivieren.

Das Deaktivieren des automatischen Betriebs schließt die manuelle Bedienung des Mähers nicht aus.

- Drücken Sie die Taste 'Programm Ein/Aus', und halten Sie sie 2 Sekunden lang gedrückt.

In der Anzeige erscheint das Symbol „Mähplan ist deaktiviert“.

- ◆ **Wenn** der Robomow gerade mäht:
 - Der Robomow beendet den aktuellen Mähzyklus.
 - Nach der Rückkehr in die Ladestation wird der Robomow den nächsten geplanten Mäheinsatz nicht mehr durchführen.

- **Aktivieren** des automatischen Betriebs

- ◆ Drücken Sie die Taste 'Programm Ein/Aus', und halten Sie sie 2 Sekunden lang gedrückt.

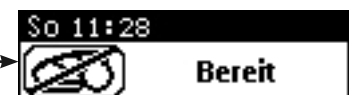

Kapitel 6 Laden



Schock, Verletzung, Stromschlaggefahr!

Verwenden oder laden Sie den Robomow niemals in Bereichen, in denen eine hohe Feuchtigkeit oder Nässe wahrscheinlich ist.

Verwenden Sie niemals ein Netzteil mit beschädigten Kabeln.

Verwenden Sie nur das empfohlene Netzteil für Ihren Robomow.



Wichtig: Wir empfehlen, das Netzteil an einer geschützten und trockenen Stelle zu installieren. Das Netzteil sollte gut belüftet sein und nicht direktem Sonnenlicht oder Regen ausgesetzt sein.

Packen Sie das Netzteil **nicht** in eine Plastiktüte. Es wird sonst zu heiß.

Der Robomow fährt nach jedem Mäheinsatz automatisch zum Aufladen wieder in die Ladestation.

Die Ladezeit beträgt bis zu 2 Stunden, je nach den Bedingungen.

6.1 Laden während der Mähseason

Die Ladestation ist die primäre Ladequelle, wenn der Robomow andockt. Sie erhält einen optimalen Ladestatus, bis der Robomow wieder ausfährt.

6.2 Laden außerhalb der Saison

Während der Monate außerhalb der Saison, wie z.B. im Winter, ist folgendes notwendig:

1. Laden Sie den Mäher auf eine der beiden Weisen vollständig:
 - In der Ladestation.
 - Direkt über das Bedienteil (siehe unten)
2. Entfernen Sie die Sicherung des Robomow, und platzieren Sie sie in dem dafür vorgesehenen Hohlraum unter der Stoßfängertür (siehe Seite VIII).
3. Lagern Sie den Mäher bei einer Temperatur über $-10\text{ }^{\circ}\text{C}$.

Hinweis: Der Sicherheitsschalter muss während des Laden auf der Position 'Ein' stehen.

Falls der Mäher mehr als 3 Monate lang gelagert wird, ist es notwendig, den Akku alle 3 Monate neu aufzuladen, bis die Akkuanzeige bestätigt, dass er vollständig aufgeladen ist.

Anweisungen für das Laden über das Bedienteil:

- Entnehmen Sie den Robomow aus der Ladestation.
- Entnehmen Sie das Kopfteil der Ladestation (Ladeadapter), indem Sie den vorderen Hebel anheben und den Adapter vom hinteren Teil der Ladestation aus nach vorne schieben. (Siehe Abschnitt 2.6.3).
- Stecken Sie das 20 m (65 Fuß) Anschlusskabel und das Begrenzungskabel aus dem Kopfteil der Ladestation aus.
- Setzen Sie die Abdeckung auf das 20 m (65 Fuß) Anschlusskabel und auf den freigelegten Anschluss, um beides vor Regen und Korrosion zu schützen. Decken Sie auch den Anschluss des Begrenzungskabels ab.

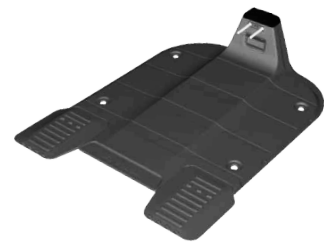

Der Robomow kann am Netzteil aufgeladen werden.

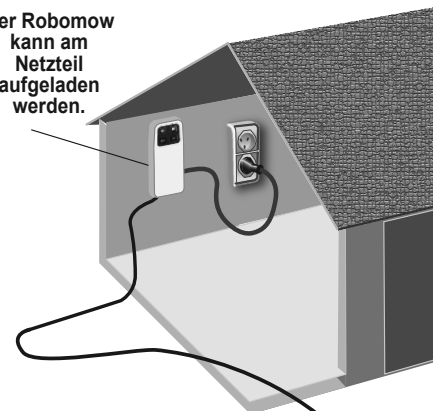

20 m (65 Fuß) Anschlusskabel (Niederspannung)



- Trennen Sie das Gleichstromkabel vom Netzanschlusskasten aus dem 20m-Verlängerungskabel (65 Fuß). Verbinden Sie das Gleichstromkabel direkt mit der Steckdose an der unteren Seite des Ladestationkopfes.
 - ◆ **Hinweis:** Es wird empfohlen (ist jedoch nicht erforderlich), den Mäher mithilfe des 20m-Verlängerungskabels (65 Fuß) zu laden. Das Verlängerungskabel bietet beim Laden außerhalb der Saison eine bessere Abdichtung des Ladestationkopfes.
- Schieben Sie die Stifte des Kopfteils der Ladestation in die vorderen Schlitze des Robomow.
- Der Ladevorgang beginnt sofort und im LCD-Display erscheint folgende Anzeige:
- Wenn der Akku voll aufgeladen ist, wird die Meldung **Bereit** angezeigt.
- Wenn die neue Mähseason beginnt, setzen Sie den Robomow einfach in die Ladestation, um den automatischen Betrieb wie in der vorherigen Saison zu beginnen.

WICHTIG! Der Mäher muss immer in einer horizontalen Position geladen werden. Der Mäher muss flach auf dem Boden stehen, wenn er am Netzteil angeschlossen ist.



Kapitel 7 Problembhebung

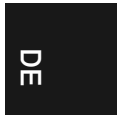

7.1 Fehlermeldungstext

Der Robomow überwacht seine Funktion kontinuierlich. Er erzeugt Textmeldungen, um Sie bei einem reibungslosen Betrieb zu unterstützen: Textmeldungen sowohl im Fall eines Betriebsfehlers als auch Textmeldungen, die Sie zu einer bestimmten Aktion auffordern.

- Normalerweise wird eine Meldung angezeigt, wenn der Mäher anhält. Das Display bleibt 15 Minuten lang eingeschaltet.
 - ◆ Wenn Sie später als 15 Minuten am Mäher ankommen, wird das Display leer sein.
- Drücken Sie die Taste , um den Robomow aus dem Schlafmodus aufzuwecken und die letzte Textmeldung zu sehen.

Die folgende Tabelle zeigt alle Fehlermeldungen und ihre häufigsten Ursachen. In der nächsten Tabelle finden Sie Details und mögliche Ursachen anderer Fehler, die keine Fehlermeldungen erzeugen.

Wenn Sie ein Problem mit Hilfe der Tabellen nicht beheben können, rufen Sie bitte beim Kundendienst an.

7.2 Fehlermeldungen und Abhilfemaßnahmen

Die Liste ist in alphabetischer Reihenfolge der Fehlermeldungen sortiert.

Angezeigte Meldung	Wahrscheinliche Ursache	Abhilfemaßnahme
Problem mit Ladestation	- Der Robomow schafft es mehrere Male hintereinander nicht, in die Ladestation einzufahren.	- Korrigieren Sie die Position der Ladestation. - Reinigen Sie die Kontakte mit einer Bürste oder einem Tuch.
Stoßfänger eingedrückt	- Stoßfänger wird permanent eingedrückt.	- Bewegen Sie den Mäher von dem Hindernis weg, das gegen den Stoßfänger des Mähers drückt.
Inaktive Zeit prüfen	- Zu viele inaktive Tage und/oder Stunden wurden für Ihre Rasenzone eingestellt. Die aktuellen Einstellungen werden nicht geändert. - Die Mähhäufigkeit ist für die aktuelle Einstellung der inaktiven Zeit zu hoch. Die Einstellungen für die inaktive Zeit wird auf die werkseitigen Einstellungen zurückgesetzt. - Die Flächeneinstellung ist für die aktuelle Einstellung der inaktiven Zeit zu hoch. Die Einstellungen für die inaktive Zeit wird auf die werkseitigen Einstellungen zurückgesetzt.	- Reduzieren Sie die Anzahl der inaktiven Tage und/oder Stunden, um Robomow zu ermöglichen, Ihren Rasen vollständig zu mähen. - Reduzieren Sie die Mähhäufigkeit (siehe Abschnitt 4.3.3.2) - Reduzieren Sie die Flächeneinstellung. - Der Motor hat eine zu hohe Stromstärke für zu lange Zeit erkannt. Die Ursache kann hohes Gras oder ein Hindernis sein oder es ist etwas um das Messer gewickelt.
Schnitthöhe prüfen	- Der Motor hat eine zu hohe Stromstärke für zu lange Zeit erkannt. Die Ursache kann hohes Gras oder ein Hindernis sein oder es ist etwas um das Messer gewickelt. - Etwas hindert ein Messer daran, sich frei zu drehen. Unter der Abdeckung hat sich viel Gras angesammelt, ein Seil oder ein ähnliches Objekt ist um ein Messer gewickelt.	- VORSICHT – Schalten Sie den Sicherheitsschalter aus, bevor Sie die Messer überprüfen. - Überprüfen Sie, ob ein Messer durch einen Fremdkörper oder Schmutz an einer freien Rotation gehindert wird. - Entfernen Sie angesammeltes Gras mit einem Holzstab oder ähnlichem.

Angezeigte Meldung	Wahrscheinliche Ursache	Abhilfemaßnahme
Stromverbindung überprüfen	- Das Netzteil ist nicht richtig in der Steckdose eingesteckt.	- Vergewissern Sie sich, dass das Netzteil richtig in der Steckdose eingesteckt ist.
	- Kein Strom an der Steckdose oder Stromzufuhr ist abgeschaltet.	- Schalten Sie die Stromzufuhr für die Steckdose ein. - Prüfen Sie die Stromzufuhr an einer anderen Steckdose.
	- Die Kontakte am Mäher oder an der Ladestation sind verschmutzt.	- Reinigen Sie die Kontakte mit einer Bürste oder einem Tuch.
	- Der Ladevorgang wird nicht erkannt, obwohl physischer Kontakt zwischen den Kontakten von Mäher und Ladestation besteht.	- Stellen Sie eine gute Verbindung zwischen Netzteil und Ladestation sicher.
Draht überfahren	- Das Begrenzungskabel liegt zu nahe an der Kante. - Die Steigung des Rasens ist zu groß. - Der Robomow kann an der Kante nicht in die richtige Position fahren und rutscht deshalb aus dem Bereich heraus. - Der Robomow ist über das Begrenzungskabel gerutscht, weil der zu mähende Bereich zu stark abfällt oder der Rasen zu nass ist.	- Verschieben Sie das Kabel in Richtung der Innenseite des Rasens. - Achten Sie darauf, dass keine Bereiche mit zu großen Steigungen in der zu mähenden Fläche enthalten sind. - Füllen Sie Löcher und Spalten im Boden auf. - Stellen Sie eine größere Schnitthöhe ein.
Antrieb überhitzt Abkühlen...	- Die Antriebsmotoren haben zu lange unter hoher Belastung gearbeitet.	- Sie müssen nichts tun. - Der Robomow nimmt den Betrieb automatisch wieder auf, sobald der Antriebsmotor abgekühlt ist.
Problem am Vorderrad	- Das Vorderrad war während des Mähens zu lange vom Boden abgehoben.	- Wenn der Robomow gegen ein Hindernis gefahren ist und das Vorderrad dadurch angehoben wurde: Entfernen Sie das Objekt oder schließen Sie es aus dem zu mähenden Bereich aus.
		- Wenn der Robomow an einem Hang eingesetzt wurde, der für ein sicheres Mähen zu steil ist. Schließen Sie diesen Hang aus dem zu mähenden Bereich aus.
		- Wenn das Vorderrad aufgrund von hohem Gras nicht auf dem Boden bleibt. Stellen Sie eine größere Schnitthöhe ein.
		- Wenn der Boden große Löcher oder Vertiefungen aufweist, in die das Vorderrad hineinfallen kann, wenn der Mäher darüber fährt: Füllen Sie diese Bereiche mit Erde auf.
Griff angehoben	- Der Griff ist angehoben, wenn der Robomow mit dem Mähen beginnen will.	- Drücken Sie den Tragegriff nach unten in seine Position, die den automatischen Betrieb ermöglicht.
Taste gedrückt	- Eine der Tasten am Bedienfeld ist permanent gedrückt.	- Drücken Sie die Taste  , um die Meldung zu bestätigen und den Betrieb wieder aufzunehmen. Diese Meldung wird nur zu Ihrer Information angezeigt.
Tasten gesperrt	- Die Funktion Kindersicherung ist aktiviert.	- Drücken Sie die Taste  und anschließend die Taste  . Die Kindersicherung kann im Menü Einstellungen deaktiviert werden.
Mähermotor überhitzt Abkühlen...	- Der Mähermotor hat zu lange unter hoher Belastung gearbeitet.	- Keine Aktion notwendig – der Robomow wird das Mähen automatisch fortsetzen, wenn der Mähermotor abgekühlt ist.



Angezeigte Meldung	Wahrscheinliche Ursache	Abhilfemaßnahme
Kein Kabelsignal	<ul style="list-style-type: none"> - Netzteil / Begrenzungsschalter ist nicht eingeschaltet oder nicht mit der zum Mähen vorgesehenen Fläche verbunden. - Das Bedienteil muss möglicherweise neu gestartet werden. - Das Begrenzungskabel ist abgeschnitten. 	<ul style="list-style-type: none"> - Stellen Sie sicher, dass die Ladestation an die Stromversorgung angeschlossen ist. - Trennen Sie das Netzteil von der Stromversorgung und stecken Sie es nach 10 Sekunden wieder ein. - Überprüfen Sie, ob der Begrenzungsschalter mit der richtigen Zone verbunden und eingeschaltet ist. - Überprüfen Sie die Verbindung zwischen Begrenzungskabel und Ladestation / Begrenzungsschalter. - Überprüfen Sie das Begrenzungskabel auf angeschnittene Stellen.
Regen erkannt	<ul style="list-style-type: none"> - Der Betrieb ist verzögert, weil der Robomow Regen erkannt hat, als er den automatischen Betrieb starten sollte. - Robomow sollte nach dem Erkennen von Regen den Einsatz nach 30 Minuten fortsetzen. 	<ul style="list-style-type: none"> - Keine Aktion notwendig - Die Meldung wird so lange angezeigt, wie Robomow Regen/ feuchte Bedingungen erkennt. Das Mähen wird automatisch neu gestartet.
Mähhöhe erhöhen	<ul style="list-style-type: none"> - Der Turbo Mähen-Modus wurde aktiviert. 	<ul style="list-style-type: none"> - Es wird empfohlen, die Mähhöhe zu erhöhen, bevor der Mäher im Turbo Mähen-Modus gestartet wird. Weitere Informationen hierzu finden Sie in den Abschnitten 3.1 und 4.3.7 des Benutzerhandbuchs.
Batterie aufladen	<ul style="list-style-type: none"> - Die maximale Betriebszeit wurde erreicht (angezeigt in einer Zone ohne Ladestation). - Der Mäher sucht die Ladestation, aber die Batteriespannung ist zu gering, um die Suche fortzusetzen. 	<ul style="list-style-type: none"> - Verbinden Sie das Ladegerät mit dem Mäher oder setzen Sie den Mäher in die Ladestation ein. - Fahren Sie den Mäher manuell mit der Fernbedienung oder tragen Sie ihn am Tragegriff zur Ladestation.
An anderer Stelle starten	<ul style="list-style-type: none"> - Die Antriebsradmotoren haben bei automatischem oder manuellem Betrieb zu lange unter hoher Belastung gearbeitet. 	<ul style="list-style-type: none"> - Stellen Sie sicher, dass der Mäher nicht feststeckt und die Räder deshalb durchdrehen. - Überprüfen Sie den Boden in der Umgebung des Mähers auf Löcher. Füllen Sie diese Bereiche mit Erde auf. - Überprüfen Sie, dass die Antriebsräder sich frei drehen und durch nichts blockiert werden. - Nehmen Sie den Mäher von dieser bestimmten Stelle weg und starten Sie das Mähen an einer anderen Stelle.
Innen starten	<ul style="list-style-type: none"> - Der automatische Betrieb wurde gestartet während der Mäher außerhalb der Begrenzungskabelschleife stand. 	<ul style="list-style-type: none"> - Setzen Sie den Mäher in die zu mähende Fläche und drücken Sie die Taste . - Tauschen Sie Drähte im Anschlussstecker aus.
Mäher steckt fest	<ul style="list-style-type: none"> - Der Robomow steckt fest. Er kann nicht weiterfahren. 	<ul style="list-style-type: none"> - Überprüfen Sie den Boden, an der Stelle, an der der Robomow feststeckt, auf Löcher und Spalten und füllen Sie sie auf – insbesondere im Bereich nahe des Begrenzungskabels, wo der Robomow in Position fährt.
	<ul style="list-style-type: none"> - Der Robomow hat Probleme, in Position zu fahren, da ein Vorderrad in einem Loch oder einem Spalt feststeckt. Es hat den Mäher dazu veranlasst, in Position zu fahren, ohne das Kabel oder ein Hindernis zu erkennen. 	<ul style="list-style-type: none"> - Überprüfen Sie, dass der Bereich nicht zu steil ist. - Arbeiten Sie vorwiegend, wenn es trocken ist. - Prüfen Sie, dass das Begrenzungskabel nicht zu nahe an der Kante verlegt ist – verlegen Sie das Kabel, falls erforderlich. - Überprüfen Sie, dass das Mähwerk nicht zu tief eingestellt ist.
Problem in Nebenzone X	<ul style="list-style-type: none"> - Problem am Einstieg in Nebenzone 1/2/3/4. - Der Mäher hat die Ladestation entweder nicht verlassen oder auf seinem Weg zur Nebenzone umgangen oder hat die Nebenzone nicht erreicht. - Der Mäher versucht, die Nebenzone alle zwei Stunden zu erreichen. Wenn der Mäher die Nebenzone in drei Versuchen nicht erreichen kann, bleibt er bis zum Ende des aktuellen Mähzyklus in der Ladestation. - Der Mäher fährt nicht mit der nächsten Nebenzone fort (sofern eine vorhanden ist), wenn er die aktuelle Nebenzone nicht erreichen kann. 	<ul style="list-style-type: none"> - Versuchen Sie, den Mähvorgang manuell zu starten (siehe Abschnitt 4.5 – Manueller Einsatz). Überprüfen Sie, ob der Mäher durch etwas daran gehindert wird, rückwärts zu fahren und/oder die Ladestation zu umgehen. Bestätigen Sie, dass der Mäher entlang des Begrenzungsdrahts fährt und nicht von der Kante des Rasens fällt, wenn er die Ladestation verlässt. - Bestätigen Sie, dass der Mäher dem Begrenzungsdraht entlang des Engpasses folgen kann, bis der die Nebenzone erreicht. Weitere Informationen zum ordnungsgemäßen Einstellen eines Engpasses finden Sie in Abschnitt 2.2.2.

Angezeigte Meldung	Wahrscheinliche Ursache	Abhilfemaßnahme
Mäher vor dem Anheben ausschalten	- Der Benutzer trägt den Robomow manuell bei eingeschaltetem Sicherheitsschalter.	- Schalten Sie den Sicherheitsschalter Aus , bevor Sie den Robomow tragen.
Warte auf Signal...	- Der Robomow hat das Mähen angehalten. Er erkennt kein Signal.	- Überprüfen Sie die Stromzufuhr am Netzteil. - Eventuell wurde die Stromzufuhr unterbrochen. Sie müssen nichts tun. Der Robomow wird mit dem Mähen wieder starten, sobald die Stromversorgung wieder funktioniert.

7.3 Andere Probleme

Problem aufgetreten	Wahrscheinliche Ursache	Abhilfemaßnahme
Schlechte Mähqualität	- Stumpfes Messer	- Vertauschen Sie die beiden Messer, damit Sie mit der bisher noch nicht verwendeten scharfen Seite mähen. - Ersetzen Sie die Messer.
	- Rasen ist höher als die eingestellte Schnitthöhe.	- Es wird empfohlen, weniger als 1/3 des grünen Teils des Rasens zu mähen. - Stellen Sie die Schnitthöhe höher und dann schrittweise wieder tiefer. - Falls Sie sich in einer Saison mit schnellem Wachstum befinden – verwenden Sie Robomow häufiger, um den Rasen zu mähen (siehe Abschnitt 4.3.2 – Mähumfang).
	- Rasen ist nass. - Zu viel geschnittenes Gras hat sich am Messer angesammelt.	- Um ein optimales Schnittergebnis zu erzielen, lassen Sie den Robomow nur mähen, wenn der Rasen trocken ist. Wir empfehlen, nicht in den frühen Morgenstunden zu mähen. - Schalten Sie den Sicherheitsschalter aus und verwenden Sie dicke Arbeitshandschuhe, um das Gras von den Messern zu entfernen.
Mäher findet die Ladestation nicht oder er folgt einem benachbarten Kabel, während er sich im Modus Kabel eng folgen befindet.	- Es gibt eine Begrenzunginsel / Hindernisse oder schmale Durchfahrten, die den Mäher davon abhalten, seine Fahrt in Richtung der Ladestation im Modus Kabel eng folgen fertigzustellen.	- Verringern Sie die Distanz für den Modus Kabel eng folgen vom Vorgabewert 7 im Menü.
Mäher dockt nicht korrekt an und verpasst manchmal die Kontakte der Ladestation.	- Höhenunterschied zwischen dem Rasen und der Ladestation.	- Füllen Sie etwas Erde auf, damit der Rasen auf derselben Höhe wie die Ladestation ist und der Mäher problemlos einfahren kann.
	- Kabel unter der Ladestation ist nicht fest und in der Mitte der Ladestation positioniert.	- Stellen Sie sicher, dass das Kabel unter der Ladestation fest ist und zentriert unter der Ladestation verläuft.
	- Ladestation ist am einem Hang montiert	- Verschieben Sie die Ladestation auf eine möglichst ebene Fläche.
	- Eine Ladestation ist zu nahe an der Rasenkante installiert.	- Verschieben Sie die Ladestation so, dass sie sich mindestens drei Meter von der Kante entfernt befindet.
Der Mäher hat die Ladestation lange Zeit nicht verlassen.	- Dafür gibt es mehrere mögliche Ursachen, einschließlich inaktive Zeit, Erkennung von Regen usw.	- Drücken Sie die Taste 'Aufwärtspfeil' 1 Sekunde lang, während sich der Mäher in der Ladestation befindet. Der Ursachencode für Einsatzstörungen wird 3 Sekunden lang angezeigt. Weitere Informationen sowie eine ausführliche Beschreibung der Codes bei Einsatzstörungen finden Sie in Abschnitt 7.3.1.

DE

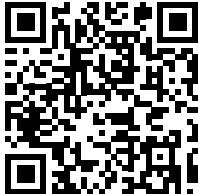
Problem aufgetreten	Wahrscheinliche Ursache	Abhilfemaßnahme
<p>Ungleiche Mähergebnisse</p>	<ul style="list-style-type: none"> - Der Robomow beendet das Mähen nicht in der Mindestzeit aufgrund inaktiver Zeiten im Mähplan. 	<ul style="list-style-type: none"> - Minimieren Sie die inaktiven Zeiten, damit der Robomow den Mähzyklus schneller fertig stellen kann und ein gleichmäßiges Mähergebnis erzielt.
	<ul style="list-style-type: none"> - Der Rasen wächst sehr schnell. 	<ul style="list-style-type: none"> - Falls Sie sich in einer Saison mit schnellem Wachstum befinden – reduzieren Sie die Zeit zwischen den Mähzyklen (siehe Abschnitt 4.3.2.2 – Mähumfang).
	<ul style="list-style-type: none"> - Die Form der Rasenfläche ist sehr komplex (schmale Durchfahrten, Hindernisse und Inseln). 	<ul style="list-style-type: none"> - Bei komplizierten Rasenflächen benötigt der Mäher mehr Zeit zum Mähen, um bessere Mähergebnisse zu erzielen. Erhöhen Sie die Mähstunden (%) (siehe Abschnitt 4.3.2.1).
	<ul style="list-style-type: none"> - Die gemähte Fläche ist kleiner als die tatsächliche Rasenfläche. 	<ul style="list-style-type: none"> - Vergrößern Sie den Zonenbereich (siehe Abschnitt 4.3.3 Bearbeiten einer bestehenden Zone).
<p>Robomow mäht zu falschen Zeiten.</p>	<ul style="list-style-type: none"> - Die eingestellten Daten für die Inaktive Zeit (Tage und Stunden) sind falsch. 	<ul style="list-style-type: none"> - Überprüfen Sie, dass die inaktive Zeit im Mäher richtig eingestellt ist. - Stellen Sie die Uhrzeit ein (siehe Abschnitt 4.4.4 Zeit und Datum). - Stellen Sie die Inaktive Zeit ein (siehe Abschnitt 4.3.1 Einstellen der inaktiven Zeit(en)).
<p>Robomow wird bei Regen betrieben.</p>	<ul style="list-style-type: none"> - Der Regensensor ist deaktiviert oder seine Empfindlichkeit ist zu gering eingestellt. 	<ul style="list-style-type: none"> - Aktivieren Sie den Regensensor, und passen Sie seine Empfindlichkeit an, sofern erforderlich (siehe Abschnitt 4.4.3).
	<ul style="list-style-type: none"> - Die Funktion "Inseln" ist aktiviert. In diesem Fall sucht der Mäher die Station, indem er sich über den Rasen bewegt. Diese spezielle Suchmethode erfordert mehr Zeit und kann den Eindruck erwecken, dass der Mäher noch mäht, während er tatsächlich bereits nach der Ladestation sucht. 	<ul style="list-style-type: none"> - Sie müssen nichts machen. Weitere Informationen zum Aktivieren und Deaktivieren der Funktion 'Inseln' finden Sie in Abschnitt 4.3.4
<p>Am Netzteil blinkt die Anzeige Kabel abgeschnitten.</p>	<ul style="list-style-type: none"> - Das Kabel zwischen Netzteil und Ladestation ist getrennt oder beschädigt. 	<ul style="list-style-type: none"> - Überprüfen Sie, ob das Kabel eingesteckt ist und ob die Kontakte fest sitzen.
	<ul style="list-style-type: none"> - Begrenzungskabel ist abgeschnitten. 	<ul style="list-style-type: none"> - Gehen Sie am Begrenzungskabel entlang. Achten Sie auf Schnitte oder Brüche im Kabel. Reparieren Sie beschädigte Stellen mit den mitgelieferten Kabelverbindern. 
<p>Am Netzteil blinkt die Anzeige Schwache Verbindung.</p>	<ul style="list-style-type: none"> - Schwache Verbindungen 	<ul style="list-style-type: none"> - Überprüfen und reparieren Sie alle losen, schlechten oder korrodierten Verbindungen.
	<ul style="list-style-type: none"> - Weder verdrehte Kabel noch eine mit Isolierband isolierte Lüsterklemme sind eine ausreichende Verbindung. Aufgrund der Feuchtigkeit im Boden oxidieren die Steckverbindungen nach einer gewissen Zeit. Daraus resultieren Unterbrechungen der Stromversorgung. 	<ul style="list-style-type: none"> - Verwenden Sie die mitgelieferten Steckverbinder. Sie sind wasserdicht und ergeben eine zuverlässige elektrische Verbindung.
<p>Der Robomow ist laut und vibriert.</p>	<ul style="list-style-type: none"> - Messer beschädigt oder nicht ausgewuchtet. 	<ul style="list-style-type: none"> - Überprüfen Sie, ob der Rasen frei von Ästen, Steinen oder anderen Objekten ist, die die Messer beschädigen könnten, bevor Sie den Robomow einsetzen. - Ersetzen Sie die Messer.
<p>LCD-Display zeigt eine fremde Sprache an.</p>	<ul style="list-style-type: none"> - Die Spracheinstellung wurde geändert oder wurde nicht richtig eingestellt. 	<ul style="list-style-type: none"> - Drücken Sie gleichzeitig die Tasten CANCEL und PFEIL NACH UNTEN mindestens drei Sekunden. So kommen Sie direkt zum Menü Sprache. Ändern Sie die Sprache.
<p>Mäh- oder Ladezeiten sind kürzer als üblich.</p>	<ul style="list-style-type: none"> - Dies ist bei geringen Temperaturen normal (unter 15 °C (59 °F)). 	<ul style="list-style-type: none"> - Sie müssen nichts machen.

7.3.1 Beschreibung der Codes bei Einsatzstörungen

Code	Beschreibung	Korrekturmaßnahme
00	Keine. Die automatische Ausfahrt funktioniert ordnungsgemäß.	Keine. Warten Sie auf das Ende des aktuellen Ladezyklus.
01	Der Akku des Mähers befindet sich noch nicht im erforderlichen Status für die automatische Ausfahrt.	Keine. Warten Sie auf das Ende des aktuellen Ladezyklus. Dieser kann länger als gewöhnlich dauern.
02	Die inaktive Zeit ist aktiviert. Während der inaktiven Zeit erfolgt keine Ausfahrt.	Keine. Überprüfen Sie die Einstellungen für die inaktive Zeit (siehe Abschnitt 4.3.1)
03	Der Mähzyklus ist abgeschlossen. Warten Sie auf den nächsten geplanten Einsatz.	Keine.
04	In den letzten 30 Minuten wurden feuchte Bedingungen oder Regen erkannt.	Keine. Wenn es aufgehört hat, zu regnen, warten Sie weitere 30 Minuten. Wenn es überhaupt nicht geregnet hat, passen Sie ggf. die Empfindlichkeit des Regensensors an (siehe Abschnitt 4.4.3), oder wenden Sie sich an die Robomow-Hotline.
05	Der Mäher ist ausgeschaltet.	Schalten Sie den Sicherheitsschalter ein.
07	Um den aktuellen Einsatz fortzusetzen, ist das Eingreifen des Benutzers (Interaktion) erforderlich.	Bestätigen Sie die Meldung auf dem Bildschirm.
08	Mehrere aufeinander folgende Mäheinsätze waren kürzer als erwartet. Wird in der Regel mit der Meldung 'Mäh- oder Ladezeiten sind kürzer als gewöhnlich' angezeigt (siehe Abschnitt 7.2)	Überprüfen Sie das Messer und die Antriebsräder des Mähers. Die Akku-Laufzeit ist möglicherweise zu kurz.
09	Die einmalige Einrichtung wird ausgeführt.	Die einmalige Einrichtung muss abgeschlossen sein, bevor der automatische Einsatz starten kann.
11	Der automatische Einsatz ist im Menü 'Programm Ein/Aus' deaktiviert.	Aktivieren Sie den automatischen Einsatz im Menü 'Programm Ein/Aus' (siehe Abschnitt 4.3.8)
12	Der automatische Einsatz wurde über das Bedienteil angehalten.	Setzen Sie den automatischer Einsatz über das Bedienteil oder über das Menü 'Programm Ein/Aus' fort (siehe Abschnitt 5.3).
13	Alle Wochentage sind als inaktive Tage festgelegt.	Überprüfen Sie die Einstellungen für die inaktive Zeit (siehe Abschnitt 4.3.1).
14	Der Mäher wird direkt über das Bedienteil (über den Ladeadapter) geladen.	Trennen Sie den Mäher von Ladeadapter (siehe Abschnitt 6.2). Platzieren Sie den Mäher in die Ladestation.
15	Die Akkuzellen werden in einem speziellen Lademodus ausgeglichen.	Keine. Warten Sie auf das Ende des aktuellen Ladezyklus. Dieser kann länger als gewöhnlich dauern.
16	Der Mäher ist in der Ladestation, es ist jedoch keine Ladespannung verfügbar.	Überprüfen Sie den Anschluss des Bedienteils an der Ladestation. Bestätigen Sie, dass die Ladestifte nicht blockiert sind.
17	Geringe Umgebungstemperatur.	Keine. Der Mäher fährt automatisch aus, wenn es wärmer wird.
18	Problem am Einstieg in Nebenzone. Der Mäher konnte in eine der Nebenzonen nicht einfahren.	Siehe Meldung 'Problem in Nebenzone X' in Abschnitt 7.2.

Kapitel 8 Technische Daten

Maximale Rasenfläche

RS615/625/635: 1.500m²/2.500m²/3.500m² (16.000/27.000/37.500 Fuß²).

Abmessungen

73,5 cm (L) x 66 cm (B) x 31 cm (H) / (29" L x 26" W x 12.2" H).

Gewicht

20 kg (44 lb.) Enthält Akkus.

Geräuschpegel

Öko-Modus 66 dB.

Höchstleistung: 72 dB gemessen (garantiert – 74 dB).

Der Lärm im Ohr des Bedieners beträgt weniger als 70 dBA.

Schnittbreite

56 cm Schnittbreite – 2 Messer à 28 cm (22").

Schnitthöhe

20 – 80 mm (0.8"-3").

Mähmotoren

DC Brush für RS615. DC bürstenlos für RS625/635.

Drehzahl des Mähermotors

4.000 U/min (ECO-Modus – 3,300 U/min).

Akkus und Laden (RS635-Modell)

26 V Lithium-Eisen-Phosphat-Batterie (LiFePO₄) 6 Ah

Ladezeit – max. 2 Stunden.

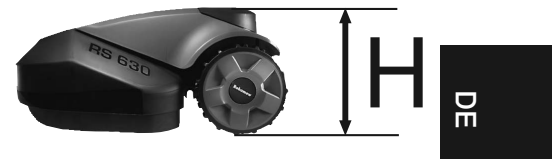

SEITE



RÜCKSEITE

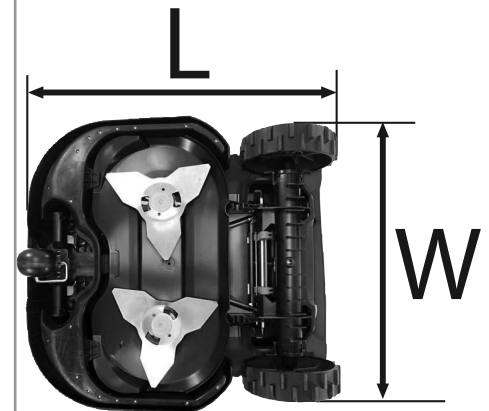

UNTERSEITE

Diebstahlschutz-Code

Notieren Sie sich Ihren 4-stelligen
Diebstahlschutz-Code.

Sehen Sie hier nach, wenn Sie den Code je
vergessen sollten.

— — — —

Robomow Seriennummer

Kapitel 9 Wartung und Lagerung

9.1 Wartung des Mähwerks

Der Robomow ist ein Mulch-Mäher. Unter dem Mähwerk kann sich Rasenschnitt ansammeln, insbesondere wenn der Rasen nass oder feucht ist.



Warnung

Ernsthafte Verletzungsgefahr!

Schalten Sie immer den Sicherheitsschalter aus, bevor Sie den Mäher anheben. Die Messer sind sehr scharf. Sie können tiefe Schnitte und Fleischwunden verursachen.

Tragen Sie immer dicke Schutzhandschuhe, wenn Sie an den Messern oder in deren Nähe arbeiten.

Verwenden Sie **NIEMALS** ein beschädigtes oder gebrochenes Messer. Mähen Sie nur mit scharfen Messern.

- Untersuchen Sie die Unterseite des Mähers einmal pro Monat. Falls erforderlich, reinigen Sie den Mäher.
- Kratzen Sie festgeklebtes Gras von der Mähwerksabdeckung vorsichtig ab.

Den größten Teil des angesammelten Rasens können Sie mit einem Holzstab oder einem ähnlichen Objekt entfernen.

Um besseren Zugang zu den Mähkammern zu haben, können Sie die Messer abnehmen.

WICHTIG Stellen Sie den Mäher nicht auf den Kopf.

Lehnen Sie ihn stattdessen gegen eine ebene Fläche, um Zugang zum Mähwerk zu haben.

WICHTIG Verwenden Sie **NIEMALS** einen Wasserschlauch oder jegliche andere Flüssigkeit zum Reinigen der Unterseite des Mähers. Flüssigkeiten können einzelne Komponenten des Mähers beschädigen. Verwenden Sie nur ein feuchtes Tuch zum Reinigen der Oberfläche, nachdem Sie angesammeltes Gras abgekratzt haben.



9.2 Wartung der Messer

- Untersuchen Sie die Messer einmal pro Monat auf Beschädigungen.
- Mähen Sie nur mit scharfen Messern. Ersetzen Sie beschädigte Messer unverzüglich.
- Ersetzen Sie die Messer gemäß der Tabelle unten oder öfter, falls sie sehr stumpf sind.

Rasenfläche	Anweisungen
Weniger als 1.000 m ² (11000 Fuß ²)	Tauschen Sie die Messer am Ende der Saison und setzen Sie das linke Messer am rechten Motor ein und das rechte Messer am linken Motor. Ersetzen Sie die Messer jedes zweite Jahr.
Größer als 1.000 m ² (11000 Fuß ²)	Tauschen Sie die Messer in der Mitte der Saison und setzen Sie das linke Messer am rechten Motor ein und das rechte Messer am linken Motor. Ersetzen Sie die Messer am Ende des Jahres.

- Ausbau der Messer:
 - ◆ Setzen Sie das Werkzeug zum Ausbauen der Messer mit der Seite mit der Klammer in den offenen Schlitz neben der Verriegelung auf jeder Seite des Messers ein.
 - ◆ Drehen Sie das Werkzeug leicht, sodass die Klammer auf beiden Seiten oben auf der Verriegelung sitzt.
 - ◆ Drücken Sie den Griff des Werkzeugs zusammen. Dadurch wird die Verriegelung auf jeder Seite des Messers nach innen gedrückt (1).
 - ◆ Ziehen Sie das Werkzeug mit dem Messer vom Mäher ab (2).
 - ◆ Achten Sie beim Einsetzen des Messers darauf, dass die Markierungen übereinstimmen und drücken Sie das Messer dann fest nach unten, bis Sie ein Klicken hören. Das Klicken zeigt an, dass das Messer fest auf der Welle sitzt.



VORSICHT! SCHALTEN SIE IMMER DEN SICHERHEITSSCHALTER AUS, BEVOR SIE AN DEN MESSERN ARBEITEN!

! **WICHTIG** **!** ES wird empfohlen, nicht einzelne Messer, sondern **beide Messer** gleichzeitig zu wechseln, um ein optimales Mähergebnis zu erhalten. Das Schärfen des Messer ist nicht zulässig, da es Unwuchten verursachen kann.

9.3 Entsorgung des alten Batterie-Packs

! **WICHTIG** **!** Entsorgen Sie gebrauchte Batterien nicht über den Hausmüll. Die Batterie muss gesammelt, recycelt oder umweltgerecht entsorgt werden. Geben Sie das alte Batterie-Pack bei einem zugelassenen Batterie-Recyclingunternehmen ab.

9.4 Verbinden des Begrenzungskabels

Falls das Begrenzungskabel verbunden werden muss. Verwenden Sie die mit dem Robomow mitgelieferten Steckverbinder. Sie sind wasserdicht und ergeben eine zuverlässige elektrische Verbindung.

! **WICHTIG** **!** Bevor Sie das Begrenzungskabel verbinden, **trennen** Sie das Bedienteil von der Steckdose..

- Stecken Sie beide Drahtenden in die Positionen ganz links und ganz rechts in den Anschluss.
- Stellen Sie sicher, dass die Drähte vollständig in den Anschluss eingesteckt sind.
- Drücken Sie die Taste oben am Anschluss mithilfe einer Kombizange nach unten. Die Taste muss vollständig gedrückt werden, ohne den Anschluss zu beschädigen.

! **WICHTIG** **!** **Weder** verdrehte Kabel **noch** eine mit Isolierband isolierte Lüsterklemme sind eine ausreichende Verbindung.

Feuchtigkeit in der Erde verursacht, dass solche Kabelverbinder oxidieren, was später zu einer Unterbrechung der Stromversorgung führen kann.

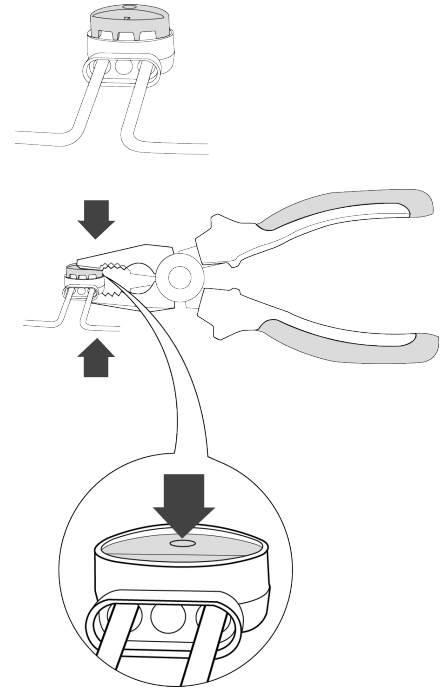

9.5 Wartung des Basisteils der Ladestation

- Halten Sie die Einfahrt der Ladestation sauber und frei von Blättern, Stöcken, Zweigen oder anderem Schmutz, der sich üblicherweise in solchen Bereichen ansammelt.
- Nehmen Sie **NIEMALS** einen Wasserschlauch zum Reinigen der Ladestation.
- Wenn Sie den Bereich rund um die Ladestation mit einem Rasentrimmer trimmen, achten Sie darauf, dass Sie nicht das Begrenzungskabel und/oder das Anschlusskabel beschädigen.
- Verwenden Sie den Mäher und die Ladestation nicht, wenn ein Teil des Anschlusskabels beschädigt ist. Stecken Sie das Anschlusskabel aus und reparieren Sie die beschädigte Stelle.

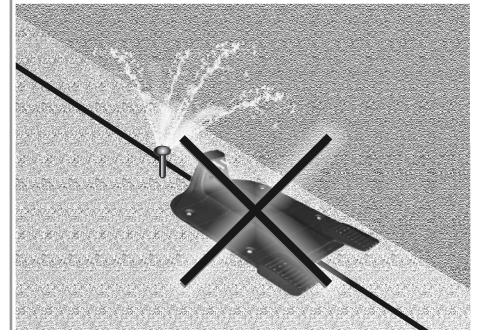

9.6 Winterlagerung des Mähers

- Befolgen Sie die Anweisungen im Abschnitt 6.2 (Laden außerhalb der Saison).

9.7 Einwinterung

- Um eine bessere Wartung zu gewährleisten und Robomow in einem guten Zustand zu halten ist es empfehlenswert, Ihren Robomow vor der Einwinterung zu Wartungszwecken zu einem zertifizierten Robomow-Händler zu bringen.
- Die Einwinterung umfasst Aufgaben wie die Reinigung der Mäherteile und des Mähwerks, das Überprüfen auf abgenutzte Teile und deren Wechsel (wie z.B. das Messer, die Räder und andere mobile Teile), das Testen der Mäherfunktionen und Sicherheitskomponenten, das Überprüfen des Akkus und das Laden der neuesten Version der Software, wenn möglich mit den neuesten Eigenschaften und Funktionen.

Kapitel 10 Zubehör



Messer-Set

Halten Sie ein Ersatz-Messer-Set bereit. Scharfe Klingen sind wichtig für Sicherheit und gute Schnittleistung.



Begrenzungskabel

Für größere Rasenflächen oder zusätzliche Zonen.



Kabelreparaturverbinder

Zum Reparieren oder Verbinden von Kabeln (wie erforderlich).



Ladestation und Netzteil

Um mehrere Mähzyklen in einer Separaten Zone zu ermöglichen



Begrenzungsschalter

Für Zonen, die nicht mit der Ladestation verbunden sind



GSM Modul

Erlaubt es, Fernalarme über die Robomow App einzustellen.

(* Verfügbar an den meisten Standorten.

Erfordert einen professionellen ~~Installationsservice.~~



Batterie

Wird verwendet, um die Lebensdauer der bestehenden Batterie zu erhöhen und die Mähzeit zu verlängern.



Packung Rasennägel (50)

Für größere Rasenflächen oder zusätzliche Zonen.



Kabelanschlussklemmen

Zum Verbinden des fertig gestellten Begrenzungskabels mit dem Begrenzungsschalter oder der Ladestation



Fernbedienung

Zum manuellen Fahren und Mähen Beinhaltet eine Sicherheitsfunktion, um versehentliche Verwendung zu verhindern.



Batterie-Pack für den Begrenzungsschalter

Empfehlenswert für Bereiche ohne elektrischen Strom oder in zu großem Abstand vom Begrenzungsschalter

Kapitel 11 Tipps zur Pflege Ihres Rasens



Robomow®- Rasenpflege war noch nie so einfach.

Beste Zeit zum Mähen

Mähen Sie Ihren Rasen, wenn das Gras trocken ist. Dann wird das geschnittene Gras nicht verklumpen und Haufen auf dem Rasen hinterlassen.

Mähen Sie lieber am späten Nachmittag als in der Hitze des Tags.

Häufigkeit des Mähens

Häufiges Mähen erzeugt kurzen und kleinen Rasenschnitt. Während der Wachstumsphase sollte alle drei bis fünf Tage gemäht werden, damit das Gras nicht zu hoch wird. Kurz geschnittenes Gras kompostiert schneller und bedeckt die Rasenfläche nicht. Wenn das Gras zu hoch wird, stellen Sie eine größere Schnitthöhe ein, mähen Sie und verkleinern Sie die Schnitthöhe während mehrerer Mäheinsätze.

Schnitthöhe

Befolgen Sie die „1/3-Regel“: nicht mehr als ein Drittel der Rasenhöhe mähen. Richtiges Mähen erzeugt kurzen Rasenschnitt, der die Oberfläche des Rasens nicht abdeckt

Wenn der Rasen, zum Beispiel im Frühling, schnell wächst, müssen Sie eventuell häufiger oder doppelt so oft mähen.

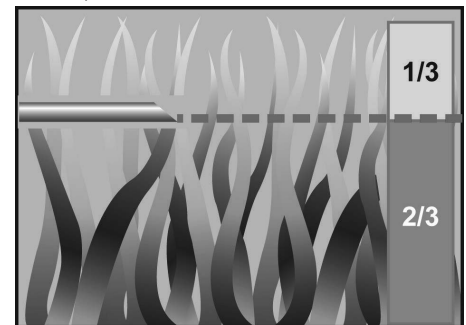

Wasser

Grasrecycling reduziert die Wassermenge, die Ihr Rasen benötigt, da der Rasenschnitt aus 80 – 85 % Wasser besteht. Grasrecycling verlangsamt die Verdunstung an der Oberfläche des Rasens und konserviert Wasser. Die meisten Rasen benötigen mit Grasrecycling weniger Wasser.

Gießen

Gießen Sie Ihren Rasen zwischen 04:00 Uhr und 08:00 Uhr morgens. So hat das Wasser Zeit, zu versickern, bevor es durch die Hitze der Sonne verdunstet.

Ihr Rasen benötigt 1 bis 1-1/2" (3 – 4cm) Wasser pro Woche. Tiefes Wässern ermöglicht dem Gras, ein tiefes Wurzelsystem zu entwickeln. So kann der Rasen Krankheiten und Trockenheit besser überstehen.

Gießen Sie nicht zu viel

Zu viel Gießen bedeutet nicht nur Verschwendung, sondern kann auch Turf-Wachstum begünstigen, wodurch häufigeres Mähen erforderlich wird. Lassen Sie die Erde teilweise trocknen, bevor Sie erneut gießen. Gießen Sie dann, wenn die oberen 5 cm der Erde ausgetrocknet sind. Nehmen Sie ein Objekt wie z. B. einen Schraubendreher, um in die Erde einzustechen und den Feuchtigkeitsgehalt zu messen.

Düngen

Mit Grasrecycling benötigen Sie weniger Rasendünger, da der Rasenschnitt den Rasen mit ungefähr einem Viertel seines jährlichen Bedarfs an Dünger versorgt.

Messer

Halten Sie Ihre Messer immer scharf. Scharfe Messer sorgen für einen sauberen, sicheren und effizienten Schnitt. Stumpfe Mähmesser reißen und zerkleinern die Grasspitzen. So können Krankheitserreger in den Rasen gelangen und die Graspflanze schwächen. Es ist empfehlenswert, beide Mähmesser des Robomow jährlich zu wechseln.

Heu

Rasenschnitt und Heu sind nicht dasselbe. Wie zuvor schon erwähnt, besteht Rasenschnitt aus ungefähr 80 bis 85 % Wasser und einem kleinen Anteil Lignin und kompostiert sehr schnell.

Wenn wir einmal darüber nachdenken – Golfplätze, Sportplätze und Parks werden über Jahre ohne Grasfangeinrichtung gemäht.

Eine kleine Menge Heu (ungefähr 1,2 cm – 1/2 Zoll) ist tatsächlich für den Rasen vorteilhaft. Rasenschnitt schützt das Wurzelsystem Ihres Rasens vor Hitze und Wasserverlust.



S-Serie Eingeschränkte Garantie

DE

Friendly Robotics garantiert dem ursprünglichen Käufer eines Produkts der S-Serie, dass dieses frei von Material- und Funktionsfehlern ist, solange es im Rahmen seiner Eignung für private Grundflächen eingesetzt wird. Diese Garantie gilt über 3 Jahre (für RS-Modelle, die in Europa erworben wurden), für 2 Jahre (für MS-Modelle, die in Europa erworben wurden) oder für 1 Jahr (für alle Modelle, die in den USA erworben wurden) ab dem Kaufdatum. Für Produktzubehör einschließlich Austauschteilen gilt eine Garantiezeit von 6 Monaten ab dem Kaufdatum. Diese Garantie umfasst die Kosten für Teile und Arbeitskosten für die Reparatur der von der Garantie abgedeckten Teile, sofern die Reparatur durch einen von Friendly Robotics autorisierten Kundendienst- und Garantiebetrieb durchgeführt wird. Garantiereparaturen können nur nach Vorlage eines gültigen Kaufnachweises durchgeführt werden.

Die begrenzte Produktgarantie schließt keinerlei Transportkosten ein. Sämtliche Versandkosten zu einem von Friendly Robotics autorisierten Kundendienst – und Garantiebetrieb trägt der Besitzer des Produkts.

*Normale Haushaltsbedingungen sind definiert als Verwendung des Produkts auf dem Grundstück Ihres Hauptwohnsitzes. Verwendung an mehr als einem Standort wird als gewerbliche Verwendung betrachtet und nicht von dieser Garantie abgedeckt.

**3 Jahre Garantie (nur auf Teile und Arbeitsleistung) bei Registrierung innerhalb von 90 Tagen ab erster Inbetriebnahme.

Teile und Leistungen ohne Garantie

Diese ausdrückliche Garantie erstreckt sich nicht auf:

- Kosten normaler Wartungsarbeiten (Teile und Arbeit) wie das Schärfen oder Ersetzen von Messern.
- Jegliches Produkt oder Teil eines Produkts, das verändert, oder missbräuchlich verwendet wurde sowie Teile, die aufgrund von Unfällen oder nicht sachgemäßer Wartung ersetzt oder repariert werden müssen.
- Normale Abnutzung und Verschleiß einschließlich Ausbleichen von Farbe und/oder Kunststoffteilen
- Kosten für Installation oder Neuinstallation, Rückbau einer Installation oder jegliche Kosten oder Schäden im Zusammenhang mit falscher Installation oder Verwendung des Produkts.
- Sämtliche Produkte, die durch andere Personen als einem von Friendly Robotics autorisierten Reparaturbetrieb geöffnet, repariert, modifiziert oder verändert wurden.
- Notwendige Reparaturen aufgrund ungenügender Batteriepflege und/oder unsachgemäßem Laden der Batterie wie z. B. Laden der Batterie unter nassen Bedingungen, Unregelmäßigkeiten in der Stromversorgung oder Versäumnis, den Mäher oder die Batterie nach einem beliebigen Zeitraum des Nichtgebrauchs korrekt auf den Einsatz vorzubereiten.
- Reparaturen aufgrund von Wasserschäden mit Ausnahme gelegentlicher Regeneinwirkung, Reparaturen aufgrund von Blitzschlag oder höherer Gewalt.

Inanspruchnahme einer Garantieleistung

Wenn Sie der Meinung sind, dass Ihr Friendly Robotics Produkt einen Defekt in Material oder Verarbeitung aufweist, kontaktieren Sie bitte den Händler, bei dem Sie das Produkt gekauft haben.

Pflichten des Besitzers

Sie müssen Ihr Friendly Robotics Produkt gemäß den in der Bedienungsanleitung beschriebenen Wartungs- und Pflegeverfahren warten und pflegen. Routine-Wartungsarbeiten, egal ob durch einen Kundendienstbetrieb oder Sie selbst durchgeführt, erfolgen auf Ihre Kosten.

Allgemeine Bedingungen

Die Reparatur durch einen von Friendly Robotics autorisierten Kundendienst- und Garantiebetrieb ist gemäß den Garantiebestimmungen Ihr einziger Rechtsanspruch. Es besteht keine weitere ausdrückliche oder implizierte Garantie. Sämtliche Zusicherungen bezüglich der Verkaufsfähigkeit und Eignung für einen bestimmten Zweck sind auf die Dauer dieser ausdrücklichen Garantie beschränkt. Friendly Robotics haftet nicht für indirekte, zufällige oder Folgeschäden im Zusammenhang mit der Verwendung eines von dieser Garantie abgedeckten Produkts einschließlich sämtlicher Kosten oder Ausgaben für Ersatzausrüstung oder Service während einem angemessenen Zeitraum der Fehlfunktion oder des Nicht-Gebrauchs bis zur Fertigstellung der Reparatur unter dieser Garantie. In einigen Staaten ist der Ausschluss von zufälligen oder Folgeschäden oder die Beschränkung der Gewährleistungsdauer nicht gestattet. In diesem Fall treffen die entsprechenden Absätze nicht auf Sie zu, alle anderen Bestimmungen bleiben jedoch bestehen. Diese Garantie gibt Ihnen bestimmte Rechte, die abhängig von lokalen staatlichen Regelungen noch erweitert sein können.

Beachten Sie stets die Sicherheitsanweisungen in diesem Handbuch!

